

teho



ИСКРОБЕЗОПАСНЫЙ
КОРРОЗИОННОСТОЙКИЙ
НЕМАГНИТНЫЙ
ПРОМЫШЛЕННЫЙ ИНСТРУМЕНТ

teho

ИСКРОБЕЗОПАСНЫЙ
КОРРОЗИОННОСТОЙКИЙ
НЕМАГНИТНЫЙ
ПРОМЫШЛЕННЫЙ
ИНСТРУМЕНТ

СОДЕРЖАНИЕ

- 4 Гаечные ключи
- 28 Головки торцевые и принадлежности
- 34 Шарнирно-губцевый инструмент
- 38 Отвертки
- 41 Ударный инструмент
- 48 Прочий инструмент
- 65 Наборы инструментов

КЛЮЧ КОМБИНИРОВАННЫЙ Мод. 0075

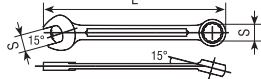

Код		Размер		Вес, г	
Be-Cu	Al-Br	S, мм	L, мм	Be-Cu	Al-Br
347TM6	347TA6	6	105	22	20
347TM7	347TA7	7	120	37	34
347TM8	347TA8	8	120	37	34
347TM9	347TA9	9	135	55	50
347TM10	347TA10	10	135	55	50
347TM11	347TA11	11	150	75	75
347TM12	347TA12	12	150	75	70
347TM13	347TA13	13	175	122	110
347TM14	347TA14	14	175	122	110
347TM15	347TA15	15	195	160	145
347TM16	347TA16	16	195	155	140
347TM17	347TA17	17	195	155	140
347TM18	347TA18	18	215	210	190
347TM19	347TA19	19	215	210	190
347TM20	347TA20	20	230	225	200
347TM21	347TA21	21	230	225	200
347TM22	347TA22	22	245	250	220
347TM23	347TA23	23	265	265	233
347TM24	347TA24	24	265	260	230
347TM25	347TA25	25	265	260	230
347TM26	347TA26	26	290	420	380
347TM27	347TA27	27	290	420	380
347TM30	347TA30	30	320	560	500
347TM32	347TA32	32	340	670	600
347TM34	347TA34	34	360	850	750
347TM35	347TA35	35	360	890	800
347TM36	347TA36	36	360	890	800
347TM38	347TA38	38	430	1200	1150
347TM41	347TA41	41	430	1440	1300
347TM46	347TA46	46	480	1890	1700
347TM50	347TA50	50	520	2220	2000
347TM55	347TA55	55	560	2460	2230
347TM60	347TA60	60	595	3300	2950
347TM65	347TA65	65	595	3250	2900
347TM70	347TA70	70	630	4550	4100
Be-Cu	Al-Br	S, дюйм	L, мм	Be-Cu	Al-Br
347TMA1002	347TAA1002	1/4"	105	22	20
347TMA1004	347TAA1004	5/16"	120	37	34
347TMA1006	347TAA1006	3/8"	135	55	50
347TMA1008	347TAA1008	7/16"	150	75	70
347TMA1010	347TAA1010	1/2"	175	125	115
347TMA1012	347TAA1012	9/16"	175	122	110
347TMA1014	347TAA1014	19/32"	195	160	145
347TMA1016	347TAA1016	5/8"	195	155	140
347TMA1018	347TAA1018	11/16"	195	155	140
347TMA1020	347TAA1020	3/4"	215	210	190
347TMA1022	347TAA1022	13/16"	230	225	200
347TMA1024	347TAA1024	7/8"	245	250	225
347TMA1026	347TAA1026	15/16"	265	260	230
347TMA1028	347TAA1028	1"	290	420	380
347TMA1030	347TAA1030	1-1/16"	290	420	380
347TMA1032	347TAA1032	1-1/8"	320	560	500

347TMA1034	347TAA1034	1-3/16"	320	560	500
347TMA1036	347TAA1036	1-1/4"	340	670	600
347TMA1038	347TAA1038	1-5/16"	360	850	750
347TMA1040	347TAA1040	1-3/8"	360	890	800

КЛЮЧ КОМБИНИРОВАННЫЙ С ХРАПОВЫМ МЕХАНИЗМОМ Мод. 0076

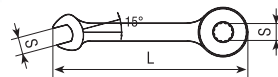

Код		Размер		Вес, г	
Be-Cu	Al-Br	S, мм	L, мм	Be-Cu	Al-Br
349TMA17	349TAA17	17	220	250	225
349TMA19	349TAA19	19	240	310	280
349TMA22	349TAA22	22	270	420	380
349TMA24	349TAA24	24	290	570	510
349TMA27	349TAA27	27	315	750	675
349TMA30	349TAA30	30	350	1000	900
349TMA32	349TAA32	32	370	1155	1040

КЛЮЧ КОМБИНИРОВАННЫЙ Мод. 0077

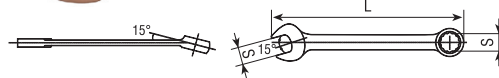

Код		Размер		Вес, г	
Be-Cu	Al-Br	S, мм	L, мм	Be-Cu	Al-Br
349TM6	349TA6	6	105	18	16
349TM7	349TA7	7	120	40	40
349TM8	349TA8	8	120	40	40
349TM9	349TA9	9	135	45	42
349TM10	349TA10	10	135	45	42
349TM11	349TA11	11	150	65	60
349TM12	349TA12	12	150	65	60
349TM13	349TA13	13	175	90	82
349TM14	349TA14	14	175	90	82
349TM15	349TA15	15	195	140	125
349TM16	349TA16	16	195	140	125
349TM17	349TA17	17	195	140	125
349TM18	349TA18	18	215	180	165
349TM19	349TA19	19	215	180	165
349TM20	349TA20	20	215	180	165
349TM21	349TA21	21	245	280	260
349TM22	349TA22	22	245	280	260
349TM23	349TA23	23	265	320	290
349TM24	349TA24	24	265	320	290
349TM25	349TA25	25	265	500	455
349TM26	349TA26	26	290	500	455
349TM27	349TA27	27	290	500	455
349TM30	349TA30	30	320	700	635
349TM32	349TA32	32	340	780	710
349TM34	349TA34	34	360	1000	910
349TM36	349TA36	36	360	1000	910
349TM38	349TA38	38	430	1450	1310
349TM41	349TA41	41	430	1420	1190
349TM46	349TA46	46	480	1760	1590
349TM50	349TA50	50	520	2020	1830

349TM55	349TA55	55	560	2000	1810
349TM60	349TA60	60	595	2920	2640
349TM65	349TA65	65	595	3440	3110
349TM70	349TA70	70	630	4130	3730
349TM75	349TA75	75	630	4000	3620
349TM80	349TA80	80	660	5400	4880
349TM85	349TA85	85	660	5320	4800
349TM90	349TA90	90	720	7100	6410
349TM95	349TA95	95	720	7000	6250
349TM100	349TA100	100	780	8950	8100
349TM110	349TA110	110	840	11350	10369
349TM120	349TA120	120	900	12750	11560

348TM19	348TA19	19	240	160	145
348TM22	348TA22	22	260	210	190
348TM24	348TA24	24	280	265	240
348TM27	348TA27	27	300	350	315
348TM30	348TA30	30	320	445	405
348TM32	348TA32	32	340	530	480
348TM36	348TA36	36	360	720	650
348TM41	348TA41	41	380	1010	910
348TM46	348TA46	46	400	1115	1010
348TM50	348TA50	50	420	1165	1055
348TM55	348TA55	55	450	1485	1345
348TM60	348TA60	60	480	2015	1825

КЛЮЧ КОМБИНИРОВАННЫЙ С ИЗГИБОМ Мод. 0078

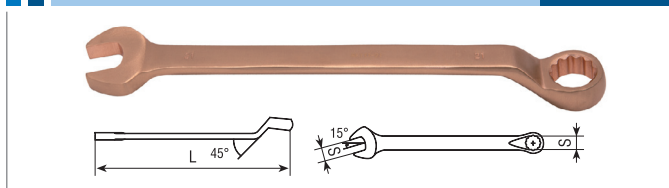

Код		Размер		Вес, г	
Be-Cu	Al-Br	S, мм	L, мм	Be-Cu	Al-Br
342TM17	342TA17	17	240	230	210
342TM19	342TA19	19	270	280	250
342TM21	342TA21	21	290	380	340
342TM22	342TA22	22	295	440	370
342TM24	342TA24	24	320	460	390
342TM27	342TA27	27	350	605	520

КЛЮЧ РОЖКОВЫЙ ОДНОСТОРОННИЙ Мод. 0081

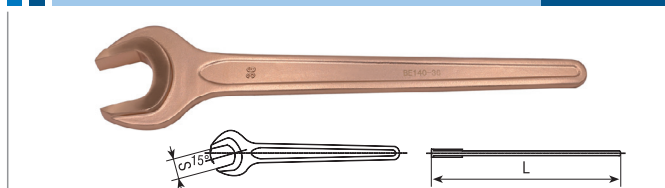

Код		Размер		Вес, г	
Be-Cu	Al-Br	S, мм	L, мм	Be-Cu	Al-Br
315TM8	315TA8	8	95	40	35
315TM10	315TA10	10	100	50	45
315TM12	315TA12	12	110	65	60
315TM14	315TA14	14	140	95	85
315TM17	315TA17	17	160	105	95
315TM19	315TA19	19	170	130	115
315TM22	315TA22	22	195	170	152
315TM24	315TA24	24	220	190	170
315TM27	315TA27	27	240	285	260
315TM30	315TA30	30	260	320	290
315TM32	315TA32	32	275	400	365
315TM34	315TA34	34	290	455	410
315TM36	315TA36	36	310	530	480
315TM41	315TA41	41	345	615	555
315TM46	315TA46	46	375	950	860
315TM50	315TA50	50	410	1080	950
315TM55	315TA55	55	450	1380	1200
315TM60	315TA60	60	490	1950	1700
315TM65	315TA65	65	530	2250	2000
315TM70	315TA70	70	570	2850	2550
315TM75	315TA75	75	610	3200	2800

КЛЮЧ РОЖКОВЫЙ С ИЗГИБОМ, ОДНОСТОРОННИЙ Мод. 0079

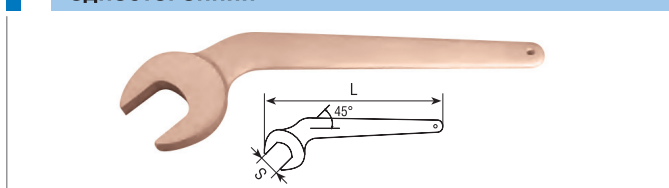

Код		Размер		Вес, г	
Be-Cu	Al-Br	S, мм	L, мм	Be-Cu	Al-Br
340TM12	340TA12	12	120	55	50
340TM14	340TA14	14	130	90	80
340TM17	340TA17	17	150	125	115
340TM19	340TA19	19	170	180	165
340TM22	340TA22	22	190	250	230
340TM24	340TA24	24	210	255	235
340TM27	340TA27	27	230	380	350
340TM30	340TA30	30	250	490	450
340TM32	340TA32	32	270	590	545
340TM34	340TA34	34	280	720	660
340TM36	340TA36	36	290	850	780
340TM41	340TA41	41	310	1090	1005
340TM46	340TA46	46	330	1340	1225
340TM50	340TA50	50	350	1615	1480
340TM55	340TA55	55	370	2135	1955

НАСАДКА РОЖКОВАЯ, 3/8" Мод. 0082



Код		Размер		Вес, г	
Be-Cu	Al-Br	S, дюйм	L, мм	Be-Cu	Al-Br
315TMA1002	315TAA1002	9/16"	35	55	50
315TMA1004	315TAA1004	5/8"	37	55	50
315TMA1006	315TAA1006	11/16"	38	55	50
315TMA1008	315TAA1008	7/8"	43	60	55
315TMA1010	315TAA1010	1-1/8"	50	83	75
315TMA1012	315TAA1012	1-1/4"	53	95	85
315TMA1014	315TAA1014	1-3/8"	56	103	90
315TMA1016	315TAA1016	1-1/2"	59	130	120
315TMA1018	315TAA1018	1-7/8"	72	180	160
315TMA1020	315TAA1020	2"	75	190	165
315TMA1022	315TAA1022	2-1/4"	81	200	180

КЛЮЧ РОЖКОВЫЙ, КОЛИКОВЫЙ Мод. 0080

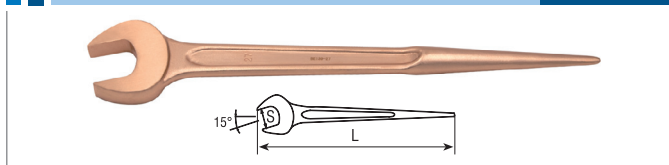

Код		Размер		Вес, г	
Be-Cu	Al-Br	S, мм	L, мм	Be-Cu	Al-Br
348TM17	348TA17	17	220	125	115

НАСАДКА РОЖКОВАЯ, 1/2" Мод. 0083

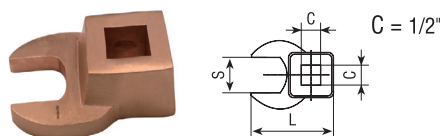

Код		Размер		Вес, г	
Be-Cu	Al-Br	S, мм	L, мм	Be-Cu	Al-Br
315TMA1024	315TAA1024	14	40	60	55
315TMA1026	315TAA1026	16	43	62	58
315TMA1028	315TAA1028	17	43	62	58
315TMA1030	315TAA1030	19	49	105	95
315TMA1032	315TAA1032	20	49	105	95
315TMA1034	315TAA1034	22	52	120	102
315TMA1036	315TAA1036	27	59	145	125

КЛЮЧ КОЛИКОВЫЙ РОЖКОВЫЙ С ИЗГИБОМ Мод. 0084

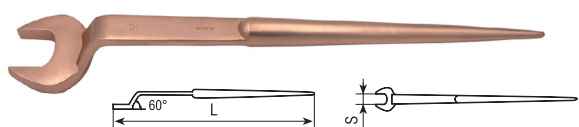

Код		Размер		Вес, г	
Be-Cu	Al-Br	S, мм	L, мм	Be-Cu	Al-Br
315TMB17	315TAB17	17	320	210	195
315TMB19	315TAB19	19	350	320	290
315TMB22	315TAB22	22	350	430	390
315TMB24	315TAB24	24	370	480	430
315TMB27	315TAB27	27	370	640	580
315TMB30	315TAB30	30	400	800	720
315TMB32	315TAB32	32	400	800	720
315TMB34	315TAB34	34	290	455	410
315TMB36	315TAB36	36	430	950	860
315TMB41	315TAB41	41	470	1270	1150
315TMB46	315TAB46	46	500	1600	1445
315TMB50	315TAB50	50	530	1885	1700
315TMB55	315TAB55	55	560	2160	1950

КЛЮЧ КОЛЬЦЕВОЙ ОТКРЫТЫЙ, Т-ОБРАЗНЫЙ Мод. 0085

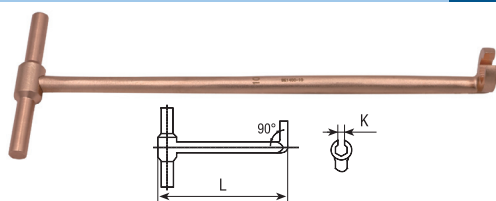

Код		Размер			Вес, г	
Be-Cu	Al-Br	S, мм	K, мм	L, мм	Be-Cu	Al-Br
315TMC8	315TAC8	8	5	215	135	120
315TMC10	315TAC10	10	6	215	140	125
315TMC12	315TAC12	12	8	215	145	130
315TMC14	315TAC14	14	10	215	150	135

КЛЮЧ РОЖКОВЫЙ ОДНОСТОРОННИЙ, ШТАМПОВАННЫЙ Мод. 0086

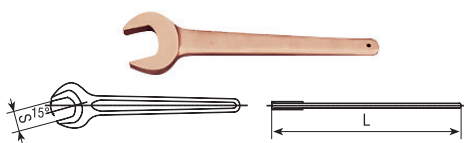

Код		Размер		Вес, г	
Be-Cu	Al-Br	S, мм	L, мм	Be-Cu	Al-Br
315TMD22	315TAD22	22	180	220	180

315TMD24	315TAD24	24	196	235	195
315TMD27	315TAD27	27	225	330	280
315TMD30	315TAD30	30	255	450	390
315TMD32	315TAD32	32	275	602	520
315TMD36	315TAD36	36	300	901	775
315TMD41	315TAD41	41	325	1040	950
315TMD46	315TAD46	46	350	1180	1080

НАСАДКА РОЖКОВАЯ, 9*12 Мод. 0087

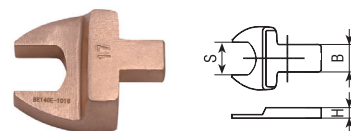

Код		Размер		Вес, г	
Be-Cu	Al-Br	H*B, мм	S, мм	Be-Cu	Al-Br
315TME1002	315TAE1002	9*12	7	45	40
315TME1004	315TAE1004		8	44	39
315TME1006	315TAE1006		9	43	38
315TME1008	315TAE1008		10	48	42
315TME1010	315TAE1010		12	50	43
315TME1012	315TAE1012		13	60	52
315TME1014	315TAE1014		14	60	52
315TME1016	315TAE1016		17	70	60
315TME1018	315TAE1018		19	85	74

НАСАДКА РОЖКОВАЯ, 14*18 Мод. 0088

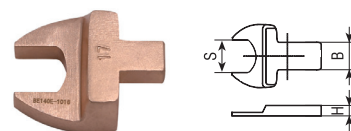

Код		Размер		Вес, г	
Be-Cu	Al-Br	H*B, мм	S, мм	Be-Cu	Al-Br
315TME1020	315TAE1020	14*18	13	145	129
315TME1022	315TAE1022		14	145	129
315TME1024	315TAE1024		17	150	136
315TME1026	315TAE1026		19	165	147
315TME1028	315TAE1028		22	183	165
315TME1030	315TAE1030		24	185	167
315TME1032	315TAE1032		27	245	219
315TME1034	315TAE1034		30	270	245
315TME1036	315TAE1036		32	275	246
315TME1038	315TAE1038		36	305	275
315TME1040	315TAE1040		38	295	265
315TME1042	315TAE1042		41	340	307

КЛЮЧ РОЖКОВЫЙ УДАРНЫЙ (DIN 133) Мод. 0089

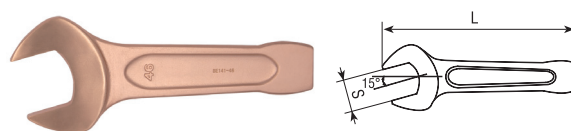

Код		Размер		Вес, г	
Be-Cu	Al-Br	S, мм	L, мм	Be-Cu	Al-Br
313TM17	313TA17	17	125	150	135
313TM19	313TA19	19	125	150	135
313TM22	313TA22	22	135	195	175
313TM24	313TA24	24	150	245	220
313TM27	313TA27	27	175	385	350
313TM30	313TA30	30	190	465	420
313TM32	313TA32	32	190	515	460

313TM36	313TA36	36	210	675	615
313TM41	313TA41	41	230	955	860
313TM46	313TA46	46	250	1225	1100
313TM50	313TA50	50	275	1560	1420
313TM55	313TA55	55	305	2025	1830
313TM60	313TA60	60	315	2345	2120
313TM65	313TA65	65	335	3060	2780
313TM70	313TA70	70	370	4030	3660
313TM75	313TA75	75	375	4660	4030
313TM80	313TA80	80	400	5650	5130
313TM85	313TA85	85	400	6000	5400
313TM90	313TA90	90	445	7800	7050
313TM95	313TA95	95	445	7730	7000
313TM100	313TA100	100	485	11600	10500
313TM110	313TA110	110	513	13500	12000

313TMA29	313TAA29	29	225	1055	965
313TMA30	313TAA30	30	240	1245	1140
313TMA32	313TAA32	32	255	1580	1445
313TMA36	313TAA36	36	270	1865	1705
313TMA38	313TAA38	38	285	2205	2015
313TMA41	313TAA41	41	305	3060	2805
313TMA42	313TAA42	42	325	3620	3310
313TMA45	313TAA45	45	345	3905	3570
313TMA46	313TAA46	46	365	4845	4440
313TMA50	313TAA50	50	385	5370	4920

КЛЮЧ РОЖКОВЫЙ УДАРНЫЙ (DIN 133) Мод. 0090

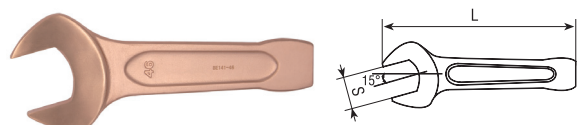

Код		Размер		Вес, г	
Be-Cu	Al-Br	S, дюйм	L, мм	Be-Cu	Al-Br
313TM1002	313TA1002	3/4"	125	150	135
313TM1004	313TA1004	7/8"	135	195	175
313TM1006	313TA1006	15/16"	150	245	220
313TM1008	313TA1008	1"	175	335	300
313TM1010	313TA1010	1-1/8"	190	435	390
313TM1012	313TA1012	1-1/4"	190	515	460
313TM1014	313TA1014	1-7/16"	210	800	730
313TM1016	313TA1016	1-1/2"	220	860	780
313TM1018	313TA1018	1-5/8"	230	955	860
313TM1020	313TA1020	1-3/4"	250	1225	1100
313TM1022	313TA1022	1-7/8"	250	1225	1100
313TM1024	313TA1024	2"	275	1550	1400
313TM1028	313TA1028	2-1/8"	305	1850	1680
313TM1030	313TA1030	2-1/4"	315	2190	1970
313TM1032	313TA1032	2-3/8"	315	2190	1970
313TM1034	313TA1034	2-1/2"	335	3060	2780
313TM1036	313TA1036	2-3/4"	370	4030	3660
313TM1038	313TA1038	3"	375	4200	3800
313TM1040	313TA1040	3-1/8"	400	5650	5130
313TM1042	313TA1042	3-1/2"	445	7800	7050
313TM1044	313TA1044	3-3/4"	445	7730	7000
313TM1046	313TA1046	4"	485	11600	10500

КЛЮЧ РОЖКОВЫЙ УДАРНЫЙ Мод. 0091



Код		Размер		Вес, г	
Be-Cu	Al-Br	S, мм	L, мм	Be-Cu	Al-Br
313TMA17	313TAA17	17	130	133	120
313TMA18	313TAA18	18	140	172	155
313TMA19	313TAA19	19	155	252	230
313TMA22	313TAA22	22	165	305	275
313TMA24	313TAA24	24	175	385	350
313TMA26	313TAA26	26	185	515	470
313TMA27	313TAA27	27	195	585	535
313TMA28	313TAA28	28	210	851	780

КЛЮЧ РОЖКОВЫЙ УДАРНЫЙ, С ИЗГИБОМ Мод. 0092



Код		Размер		Вес, г	
Be-Cu	Al-Br	S, мм	L, мм	Be-Cu	Al-Br
313TMB17	313TAB17	17	140	155	140
313TMB19	313TAB19	19	140	155	140
313TMB22	313TAB22	22	150	190	170
313TMB24	313TAB24	24	150	245	220
313TMB27	313TAB27	27	175	420	380
313TMB30	313TAB30	30	190	480	440
313TMB32	313TAB32	32	190	480	440
313TMB34	313TAB34	34	210	680	620
313TMB36	313TAB36	36	210	680	620
313TMB41	313TAB41	38	230	980	800
313TMB41	313TAB41	41	230	950	860
313TMB46	313TAB46	46	250	1270	1150
313TMB50	313TAB50	50	275	1380	1250
313TMB55	313TAB55	55	305	1780	1620
313TMB60	313TAB60	60	315	2560	2350
313TMB65	313TAB65	65	335	3000	2750

КЛЮЧ РОЖКОВЫЙ ДВУХСТОРОННИЙ Мод. 0096

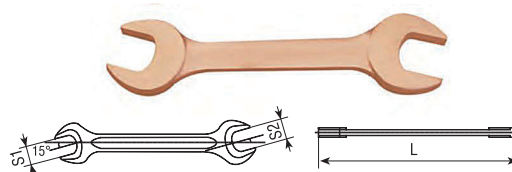

Код		Размер		Вес, г	
Be-Cu	Al-Br	S1*S2, мм	L, мм	Be-Cu	Al-Br
317TM0607	317TA0607	6*7	90	40	35
317TM0709	317TA0709	7*9	100	45	40
317TM0810	317TA0810	8*10	100	60	55
317TM0911	317TA0911	9*11	120	75	70
317TM1012	317TA1012	10*12	120	95	87
317TM1214	317TA1214	12*14	130	145	133
317TM1417	317TA1417	14*17	150	180	165
317TM1719	317TA1719	17*19	170	235	215
317TM1922	317TA1922	19*22	185	330	302
317TM2224	317TA2224	22*24	210	445	430
317TM2427	317TA2427	24*27	230	535	490
317TM2730	317TA2730	27*30	250	650	593
317TM3032	317TA3032	30*32	265	775	710
317TM3036	317TA3036	30*36	285	925	845
317TM3234	317TA3234	32*34	285	1055	965
317TM3236	317TA3236	32*36	300	1155	1055
317TM3436	317TA3436	34*36	300	1475	1350

317TM3641	317TA3641	36*41	330	1610	1470
317TM4146	317TA4146	41*46	360	1790	1640
317TM4650	317TA4650	46*50	370	2220	2030
317TM5055	317TA5055	50*55	385	2610	2385
317TM5060	317TA5060	50*60	400	3085	2820
317TM5560	317TA5560	55*60	415	3270	2990
317TM6065	317TA6065	60*65	435	4540	4150
317TM6570	317TA6570	65*70	460	6130	5605

КЛЮЧ РОЖКОВЫЙ ДВУХСТОРОННИЙ Мод. 0098

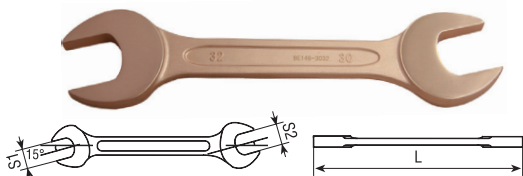

Код		Размер		Вес, г	
Be-Cu	Al-Br	S1*S2, мм	L, мм	Be-Cu	Al-Br
319TM0507	319TA0507	5.5*7	90	23	20
319TM0607	319TA0607	6*7	90	25	22
319TM0709	319TA0709	7*9	100	28	25
319TM0810	319TA0810	8*10	100	34	31
319TM0911	319TA0911	9*11	110	50	45
319TM1011	319TA1011	10*11	120	52	47
319TM1012	319TA1012	10*12	120	60	55
319TM1014	319TA1014	10*14	130	68	62
319TM1213	319TA1213	12*13	130	73	67
319TM1214	319TA1214	12*14	130	75	69
319TM1317	319TA1317	13*17	150	110	100
319TM1415	319TA1415	14*15	143	115	105
319TM1417	319TA1417	14*17	150	120	110
319TM1617	319TA1617	16*17	160	130	120
319TM1618	319TA1618	16*18	160	145	130
319TM1719	319TA1719	17*19	170	150	135
319TM1819	319TA1819	18*19	170	200	180
319TM1921	319TA1921	19*21	185	210	190
319TM1922	319TA1922	19*22	185	220	200
319TM1924	319TA1924	19*24	190	235	210
319TM2022	319TA2022	20*22	200	250	225
319TM2123	319TA2123	21*23	200	270	235
319TM2126	319TA2126	21*26	215	275	245
319TM2224	319TA2224	22*24	210	312	285
319TM2227	319TA2227	22*27	215	320	292
319TM2326	319TA2326	23*26	220	330	302
319TM2427	319TA2427	24*27	230	345	310
319TM2430	319TA2430	24*30	235	365	330
319TM2528	319TA2528	25*28	235	365	330
319TM2632	319TA2632	26*32	255	465	420
319TM2730	319TA2730	27*30	250	485	430
319TM2732	319TA2732	27*32	255	600	549
319TM3032	319TA3032	30*32	265	610	540
319TM3036	319TA3036	30*36	285	815	730
319TM3234	319TA3234	32*34	285	815	730
319TM3236	319TA3236	32*36	300	885	800
319TM3436	319TA3436	34*36	300	885	800
319TM3638	319TA3638	36*38	330	1350	1210
319TM3641	319TA3641	36*41	330	1350	1210
319TM3840	319TA3840	38*40	330	1350	1210
319TM4146	319TA4146	41*46	360	1690	1530
319TM4650	319TA4650	46*50	370	2050	1850
319TM5055	319TA5055	50*55	385	2160	1950
319TM5060	319TA5060	50*60	400	2488	2275
319TM5560	319TA5560	55*60	415	2700	2450
319TM6065	319TA6065	60*65	435	3950	3600

КЛЮЧ РОЖКОВЫЙ ДВУХСТОРОННИЙ DIN 895 Мод. 0097

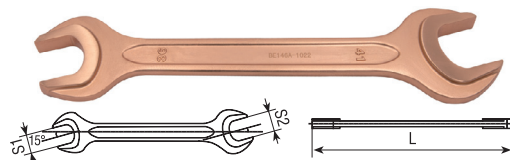

Код		Размер		Вес, г	
Be-Cu	Al-Br	S1*S2, мм	L, мм	Be-Cu	Al-Br
319TMA1002	319TAA1002	14*17	160	110	100
319TMA1004	319TAA1004	17*19	180	120	110
319TMA1006	319TAA1006	19*22	200	160	140
319TMA1008	319TAA1008	19*24	220	180	160
319TMA1010	319TAA1010	22*24	230	240	220
319TMA1012	319TAA1012	24*27	255	340	305
319TMA1014	319TAA1014	27*30	280	420	380
319TMA1016	319TAA1016	30*32	300	530	480
319TMA1018	319TAA1018	32*36	320	635	570
319TMA1020	319TAA1020	34*36	330	740	670
319TMA1022	319TAA1022	36*41	350	900	810
319TMA1024	319TAA1024	41*46	380	1060	955
319TMA1026	319TAA1026	46*50	420	1310	1190
319TMA1028	319TAA1028	50*55	460	1900	1720
319TMA1030	319TAA1030	55*60	500	2800	2530

КЛЮЧ РОЖКОВЫЙ ДВУХСТОРОННИЙ Мод. 0102

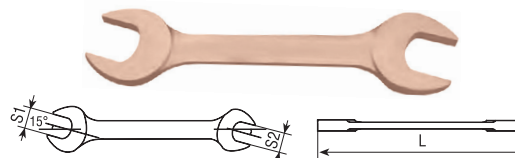

Код		Размер		Вес, г	
Be-Cu	Al-Br	S1*S2, дюйм	L, мм	Be-Cu	Al-Br
312TM1002	312TA1002	1/4**5/16"	90	34	30
312TM1004	312TA1004	5/16**3/8"	100	45	40
312TM1006	312TA1006	3/8**7/16"	110	60	55
312TM1008	312TA1008	3/8**1/2"	115	68	60
312TM1010	312TA1010	7/16**1/2"	120	85	78
312TM1012	312TA1012	1/2**9/16"	130	90	80
312TM1014	312TA1014	9/16**5/8"	150	120	105
312TM1016	312TA1016	5/8**11/16"	160	155	130
312TM1018	312TA1018	5/8**3/4"	165	160	135
312TM1020	312TA1020	11/16**3/4"	170	170	145
312TM1022	312TA1022	3/4**13/16"	180	225	185
312TM1024	312TA1024	3/4**7/8"	185	230	200
312TM1026	312TA1026	13/16**7/8"	190	240	215
312TM1028	312TA1028	7/8**15/16"	210	305	270
312TM1030	312TA1030	15/16**1"	220	365	305
312TM1032	312TA1032	1**1-1/16"	230	405	355
312TM1034	312TA1034	1-1/16**1-1/8"	235	450	380
312TM1036	312TA1036	1-1/8**1-3/16"	245	548	480
312TM1038	312TA1038	1-3/16**1-1/4"	250	600	525

КЛЮЧ НАКИДНОЙ С ИЗГИБОМ Мод. 0103

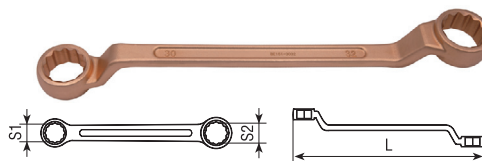

Код		Размер		Вес, г	
Be-Cu	Al-Br	S1*S2, мм	L, мм	Be-Cu	Al-Br
373TM0507	373TA0507	5.5*7	115	22	20

373TM0607	373TA0607	6*7	115	25	23
373TM0709	373TA0709	7*9	130	50	46
373TM0810	373TA0810	8*10	130	55	50
373TM0911	373TA0911	9*11	140	70	65
373TM1011	373TA1011	10*11	140	80	75
373TM1012	373TA1012	10*12	140	85	78
373TM1213	373TA1213	12*13	160	120	110
373TM1214	373TA1214	12*14	160	151	140
373TM1417	373TA1417	14*17	220	205	180
373TM1618	373TA1618	16*18	220	220	202
373TM1719	373TA1719	17*19	250	225	205
373TM1722	373TA1722	17*22	250	290	265
373TM1819	373TA1819	18*19	250	295	270
373TM1922	373TA1922	19*22	280	310	280
373TM1924	373TA1924	19*24	310	355	320
373TM2123	373TA2123	21*23	285	405	360
373TM2126	373TA2126	21*26	320	450	410
373TM2224	373TA2224	22*24	310	455	415
373TM2427	373TA2427	24*27	340	520	475
373TM2430	373TA2430	24*30	350	550	501
373TM2528	373TA2528	25*28	350	580	530
373TM2632	373TA2632	26*32	370	640	570
373TM2730	373TA2730	27*30	360	705	645
373TM3032	373TA3032	30*32	380	805	735
373TM3036	373TA3036	30*36	405	1145	1030
373TM3234	373TA3234	32*34	400	1080	980
373TM3235	373TA3235	32*36	405	1145	1030
373TM3436	373TA3436	34*36	420	1165	1065
373TM3641	373TA3641	36*41	445	1600	1465
373TM4146	373TA4146	41*46	470	2077	1905
373TM4650	373TA4650	46*50	490	2530	2315
373TM5055	373TA5055	50*55	510	2580	2360
373TM5060	373TA5060	50*60	520	3002	2745
373TM5560	373TA5560	55*60	530	3203	2905
373TM6070	373TA6070	60*70	560	4105	3605

КЛЮЧ НАКИДНОЙ С ИЗГИБОМ Мод. 0104

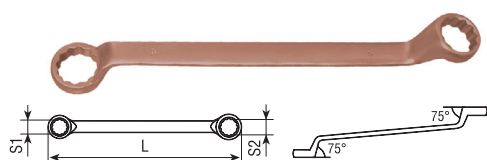

Код		Размер		Вес, г	
Be-Cu	Al-Br	S1*S2, мм	L, мм	Be-Cu	Al-Br
373TMA1719	373TAA1719	17*19	280	180	160
373TMA1922	373TAA1922	19*22	300	210	190
373TMA1924	373TAA1924	19*24	320	320	290
373TMA2123	373TAA2123	21*23	320	370	335
373TMA2224	373TAA2224	22*24	330	420	380
373TMA2427	373TAA2427	24*27	340	480	430
373TMA2730	373TAA2730	27*30	350	530	480
373TMA3032	373TAA3032	30*32	370	690	620
373TMA3236	373TAA3236	32*36	430	1000	910
373TMA3641	373TAA3641	36*41	470	1270	1150
373TMA4146	373TAA4146	41*46	500	1580	1430
373TMA4650	373TAA4650	46*50	525	1900	1720
373TMA5055	373TAA5055	50*55	550	2850	2580



КЛЮЧ НАКИДНОЙ С ИЗГИБОМ (АМЕРИКАНСКИЙ ТИП) Мод. 0105

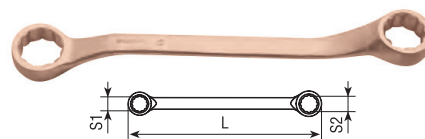

Код		Размер		Вес, г	
Be-Cu	Al-Br	S1*S2, мм	L, мм	Be-Cu	Al-Br
376TM0507	376TA0507	5.5*7	120	40	35
376TM0607	376TA0607	6*7	122	45	40
376TM0709	376TA0709	7*9	126	50	46
376TM0810	376TA0810	8*10	130	55	50
376TM0910	376TA0910	9*10	135	60	55
376TM0911	376TA0911	9*11	140	70	65
376TM1012	376TA1012	10*12	160	85	80
376TM1013	376TA1013	10*13	164	90	85
376TM1014	376TA1014	10*14	168	110	100
376TM1113	376TA1113	11*13	172	110	105
376TM1213	376TA1213	12*13	176	120	115
376TM1214	376TA1214	12*14	180	125	110
376TM1417	376TA1417	14*17	220	190	170
376TM1618	376TA1618	16*18	240	230	205
376TM1719	376TA1719	17*19	250	240	215
376TM1819	376TA1819	18*19	268	295	270
376TM1922	376TA1922	19*22	280	322	295
376TM2022	376TA2022	20*22	292	365	330
376TM2123	376TA2123	21*23	298	393	360
376TM2224	376TA2224	22*24	310	450	415
376TM2326	376TA2326	23*26	325	465	435
376TM2427	376TA2427	24*27	340	520	476
376TM2528	376TA2528	25*28	346	580	530
376TM2730	376TA2730	27*30	360	705	645
376TM3032	376TA3032	30*32	380	805	736
376TM3234	376TA3234	32*34	398	890	800
376TM3436	376TA3436	34*36	418	1070	960
376TM3638	376TA3638	36*38	434	1200	1080
376TM3641	376TA3641	36*41	450	1560	1400
376TM4146	376TA4146	41*46	470	1840	1650
376TM4650	376TA4650	46*50	490	2530	2314
376TM5055	376TA5055	50*55	510	2580	2360

КЛЮЧ НАКИДНОЙ ПЛОСКИЙ S - ТИП Мод. 0106

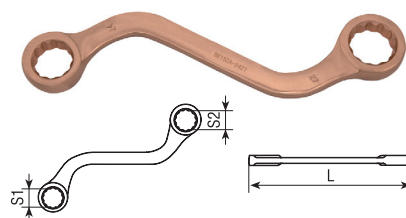

Код		Размер		Вес, г	
Be-Cu	Al-Br	S1*S2, мм	L, мм	Be-Cu	Al-Br
376TMA0607	376TAA0607	6*7	90	45	40
376TMA0709	376TAA0709	7*9	90	55	50
376TMA0810	376TAA0810	8*10	100	80	70
376TMA0911	376TAA0911	9*11	100	90	80
376TMA1012	376TAA1012	10*12	110	125	110
376TMA1214	376TAA1214	12*14	125	160	140
376TMA1417	376TAA1417	14*17	140	230	200
376TMA1719	376TAA1719	17*19	170	310	270
376TMA1922	376TAA1922	19*22	185	420	370
376TMA1924	376TAA1924	19*24	185	450	400

376TMA2123	376TAA2123	21*23	185	490	430
376TMA2126	376TAA2126	21*26	185	500	435
376TMA2224	376TAA2224	22*24	210	670	600
376TMA2326	376TAA2326	23*26	210	670	600
376TMA2427	376TAA2427	24*27	225	720	640
376TMA2430	376TAA2430	24*30	225	740	650
376TMA2528	376TAA2528	25*28	225	750	670
376TMA2730	376TAA2730	27*30	250	870	780
376TMA3032	376TAA3032	30*32	275	1100	980

КЛЮЧ НАКИДНОЙ С ИЗГИБОМ Мод. 0107

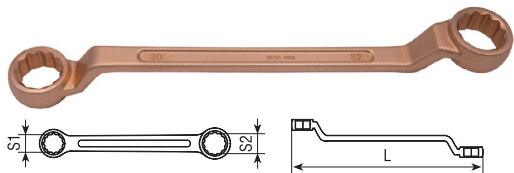

Код		Размер		Вес, г	
Ве-Си	АI-Br	S1*S2, дюйм	L, мм	Ве-Си	АI-Br
374TM1002	374TA1002	1/4*5/16"	115	30	27
374TM1004	374TA1004	5/16*3/8"	125	45	40
374TM1006	374TA1006	3/8*7/16"	140	60	55
374TM1008	374TA1008	7/16*1/2"	155	90	80
374TM1010	374TA1010	1/2*9/16"	175	115	105
374TM1012	374TA1012	9/16*5/8"	215	190	170
374TM1014	374TA1014	5/8*11/16"	220	205	190
374TM1016	374TA1016	11/16*3/4"	245	235	215
374TM1018	374TA1018	3/4*13/16"	255	295	270
374TM1020	374TA1020	13/16*7/8"	275	350	320
374TM1022	374TA1022	7/8*15/16"	305	405	370
374TM1024	374TA1024	15/16*1"	310	490	375
374TM1026	374TA1026	1*1-1/16"	330	535	490
374TM1028	374TA1028	1-1/16*1-1/8"	330	570	520
374TM1030	374TA1030	1-1/8*1-3/16"	370	830	760
374TM1032	374TA1032	1-3/16*1-1/4"	370	835	765
374TM1034	374TA1034	1-1/4*1-5/16"	380	1020	935
374TM1036	374TA1036	1-5/16*1-3/8"	410	1050	960
374TM1038	374TA1038	1-3/8*1-7/16"	410	1425	1450
374TM1040	374TA1040	1-7/16*1-5/8"	450	1585	1310
374TM1042	374TA1042	1-1/2*1-9/16"	460	1803	1640
374TM1044	374TA1044	1-5/8*1-13/16"	470	2077	1905
374TM1046	374TA1046	1-13/16*2"	490	2530	2315
374TM1048	374TA1048	2*2-3/16"	510	2580	2360
374TM1050	374TA1050	2*2-3/8"	520	3002	2745
374TM1052	374TA1052	2-3/16*2-3/8"	530	3203	2905
374TM1054	374TA1054	2-3/8*2-3/4"	560	4105	3605

КЛЮЧ НАКИДНОЙ ПЛОСКИЙ, DIN837 Мод. 0108

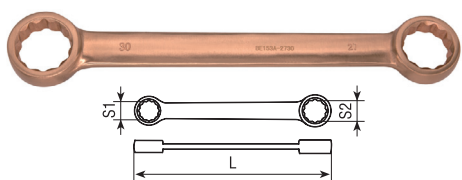

Код		Размер		Вес, г	
Ве-Си	АI-Br	S1*S2, мм	L, мм	Ве-Си	АI-Br
374TMA0810	374TAA0810	8*10	115	32	29
374TMA0911	374TAA0911	9*11	125	37	34
374TMA1012	374TAA1012	10*12	140	55	48
374TMA1214	374TAA1214	12*14	145	70	62
374TMA1417	374TAA1417	14*17	165	100	90
374TMA1719	374TAA1719	17*19	185	132	120
374TMA1922	374TAA1922	19*22	200	180	165

374TMA2224	374TAA2224	22*24	220	240	215
374TMA2427	374TAA2427	24*27	255	320	280
374TMA2730	374TAA2730	27*30	280	385	340
374TMA3032	374TAA3032	30*32	295	465	415
374TMA3236	374TAA3236	32*36	330	600	545
374TMA3641	374TAA3641	36*41	365	935	845

КЛЮЧ НАКИДНОЙ РАЗРЕЗНОЙ Мод. 0109

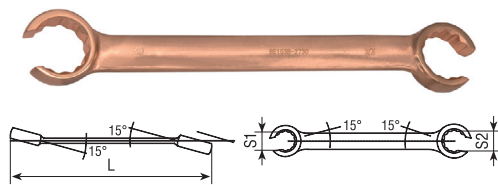

Код		Размер		Вес, г	
Ве-Си	АI-Br	S1*S2, мм	L, мм	Ве-Си	АI-Br
374TMB0607	374TAB0607	6*7	95	17	15
374TMB0810	374TAB0810	8*10	115	32	29
374TMB0911	374TAB0911	9*11	125	37	34
374TMB1012	374TAB1012	10*12	140	55	48
374TMB1214	374TAB1214	12*14	145	70	62
374TMB1415	374TAB1415	14*15	155	90	80
374TMB1417	374TAB1417	14*17	165	100	90
374TMB1618	374TAB1618	16*18	170	127	115
374TMB1719	374TAB1719	17*19	185	132	120
374TMB1922	374TAB1922	19*22	200	180	165
374TMB2224	374TAB2224	22*24	220	240	215
374TMB2427	374TAB2427	24*27	255	320	288
374TMB2430	374TAB2430	24*30	270	375	340
374TMB2528	374TAB2528	25*28	265	380	345
374TMB2730	374TAB2730	27*30	280	430	389
374TMB3032	374TAB3032	30*32	295	498	450
374TMB3034	374TAB3034	30*34	310	588	535
374TMB3036	374TAB3036	30*36	330	657	595
374TMB3436	374TAB3436	34*36	345	758	685
374TMB3641	374TAB3641	36*41	365	935	845

КЛЮЧ НАКИДНОЙ С ИЗГИБОМ, КОЛИКОВЫЙ Мод. 0110

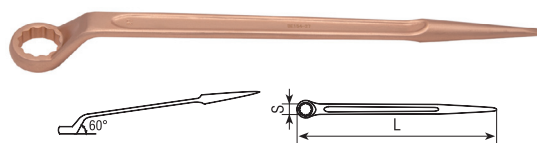

Код		Размер		Вес, г	
Ве-Си	АI-Br	S, мм	L, мм	Ве-Си	АI-Br
371TM10	371TA10	10	230	90	85
371TM12	371TA12	12	250	110	105
371TM14	371TA14	14	270	145	130
371TM17	371TA17	17	310	200	180
371TM19	371TA19	19	330	250	225
371TM22	371TA22	22	350	320	290
371TM24	371TA24	24	370	400	360
371TM27	371TA27	27	400	500	450
371TM30	371TA30	30	430	700	630
371TM32	371TA32	32	430	660	600
371TM36	371TA36	36	460	900	800
371TM41	371TA41	41	490	1090	990
371TM46	371TA46	46	520	1560	1420
371TM50	371TA50	50	540	1700	1550
371TM55	371TA55	55	560	2050	1850
371TM60	371TA60	60	610	2820	2550

КЛЮЧ НАКИДНОЙ КОЛИКОВЫЙ

Мод. 0111

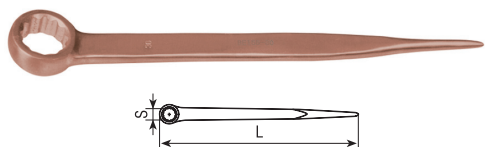

Код		Размер		Вес, г	
Be-Cu	Al-Br	S, мм	L, мм	Be-Cu	Al-Br
377TM8	377TA8	8	140	60	55
377TM10	377TA10	10	150	70	64
377TM11	377TA11	11	160	80	73
377TM12	377TA12	12	170	90	83
377TM13	377TA13	13	180	102	91
377TM14	377TA14	14	190	115	102
377TM15	377TA15	15	200	125	110
377TM16	377TA16	16	210	130	122
377TM17	377TA17	17	220	165	145
377TM18	377TA18	18	230	180	165
377TM19	377TA19	19	240	230	195
377TM20	377TA20	20	250	242	220
377TM21	377TA21	21	260	251	230
377TM22	377TA22	22	270	303	274
377TM23	377TA23	23	280	330	302
377TM24	377TA24	24	290	361	330
377TM27	377TA27	27	320	472	430
377TM30	377TA30	30	350	650	585
377TM32	377TA32	32	370	680	620
377TM34	377TA34	34	380	803	730
377TM36	377TA36	36	390	950	850
377TM38	377TA38	38	400	1005	880
377TM41	377TA41	41	410	1430	1025
377TM46	377TA46	46	420	1460	1310
377TM50	377TA50	50	430	1580	1420
377TM55	377TA55	55	440	1870	1690
377TM60	377TA60	60	460	2330	2095
377TM65	377TA65	65	480	2802	2535
377TM70	377TA70	70	500	3150	2845

КЛЮЧ НАКИДНОЙ ОДНОСТОРОННИЙ

Мод. 0112

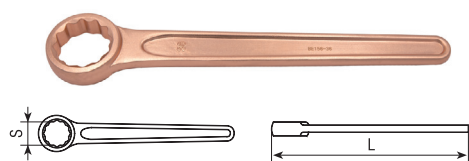

Код		Размер		Вес, г	
Be-Cu	Al-Br	S, мм	L, мм	Be-Cu	Al-Br
379TM8	379TA8	8	110	40	35
379TM10	379TA10	10	120	50	45
379TM12	379TA12	12	130	65	60
379TM14	379TA14	14	140	90	80
379TM17	379TA17	17	155	105	90
379TM19	379TA19	19	170	130	95
379TM22	379TA22	22	190	175	150
379TM24	379TA24	24	215	220	200
379TM27	379TA27	27	230	270	245
379TM30	379TA30	30	255	370	335
379TM32	379TA32	32	265	425	385
379TM36	379TA36	36	295	550	500
379TM41	379TA41	41	330	825	750
379TM46	379TA46	46	365	1120	1010
379TM50	379TA50	50	400	1270	1150

379TM55	379TA55	55	445	1590	1440
379TM60	379TA60	60	474	1850	1680
379TM65	379TA65	65	510	2060	1875
379TM70	379TA70	70	555	2530	2300
379TM75	379TA75	75	590	2700	2450

КЛЮЧ НАКИДНОЙ С ИЗГИБОМ
ОДНОСТОРОННИЙ

Мод. 0113

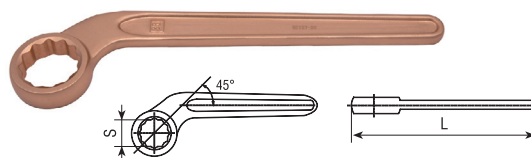

Код		Размер		Вес, г	
Be-Cu	Al-Br	S, мм	L, мм	Be-Cu	Al-Br
372TM10	372TA10	10	119	60	50
372TM12	372TA12	12	151	85	75
372TM14	372TA14	14	151	85	75
372TM16	372TA16	16	174	150	130
372TM17	372TA17	17	174	160	145
372TM19	372TA19	19	207	195	190
372TM22	372TA22	22	207	205	180
372TM24	372TA24	24	250	330	295
372TM27	372TA27	27	250	315	275
372TM30	372TA30	30	295	480	430
372TM32	372TA32	32	295	455	410
372TM34	372TA34	34	307	650	580
372TM36	372TA36	36	307	650	580
372TM38	372TA38	38	340	830	740
372TM41	372TA41	41	340	810	720
372TM46	372TA46	46	370	1230	1100
372TM50	372TA50	50	400	1400	1255
372TM55	372TA55	55	430	1930	1720
372TM60	372TA60	60	450	2100	1900
372TM65	372TA65	65	470	2360	2135
372TM70	372TA70	70	490	3080	2800
372TM75	372TA75	75	510	3600	3250
372TM80	372TA80	80	530	4460	4030

КЛЮЧ ОДНОСТОРОННИЙ СЕРПОВИДНЫЙ

Мод. 0114

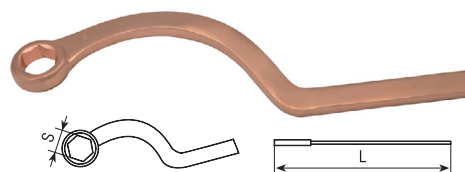

Код		Размер		Вес, г	
Be-Cu	Al-Br	S, мм	L, мм	Be-Cu	Al-Br
372TMA22	372TAA22	22	295	420	390
372TMA24	372TAA24	24	325	520	490
372TMA27	372TAA27	27	350	780	720
372TMA30	372TAA30	30	365	940	870
372TMA32	372TAA32	32	370	1050	980
372TMA36	372TAA36	36	385	1500	1380
372TMA41	372TAA41	41	415	2040	1880
372TMA46	372TAA46	46	440	2350	2170
372TMA50	372TAA50	50	520	3650	3360
372TMA55	372TAA55	55	550	4150	3850
372TMA60	372TAA60	60	575	5300	4950
372TMA65	372TAA65	65	590	5650	5300
372TMA70	372TAA70	70	600	6150	5750
372TMA75	372TAA75	75	600	6800	6350

КЛЮЧ НАКИДНОЙ СЕРПОВИДНЫЙ ДВЕНАДЦАТИГРАННЫЙ Мод. 0115

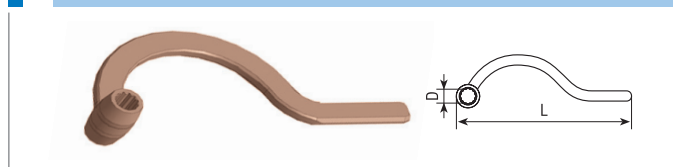

Код		Размер		Вес, г	
Be-Cu	Al-Br	D, мм	L, мм	Be-Cu	Al-Br
372TMB17	372TAB17	17	300	480	390
372TMB19	372TAB19	19	320	520	490
372TMB22	372TAB22	22	340	780	780
372TMB24	372TAB24	24	360	940	870
372TMB27	372TAB27	27	380	1050	980
372TMB30	372TAB30	30	400	1490	1380
372TMB32	372TAB32	32	420	2040	1890
372TMB36	372TAB36	36	450	2350	2170
372TMB41	372TAB41	41	510	3650	3360
372TMB46	372TAB46	46	580	4150	3850
372TMB50	372TAB50	50	610	5280	4950
372TMB55	372TAB55	55	680	5650	5300
372TMB60	372TAB60	60	730	5600	5250
372TMB65	372TAB65	65	770	6100	5700
372TMB70	372TAB70	70	820	6750	6300
372TMB75	372TAB75	75	890	7400	6900
372TMB95	372TAB95	95	1090	9050	8400

КЛЮЧ НАКИДНОЙ ОДНОСТОРОННИЙ Мод. 0117

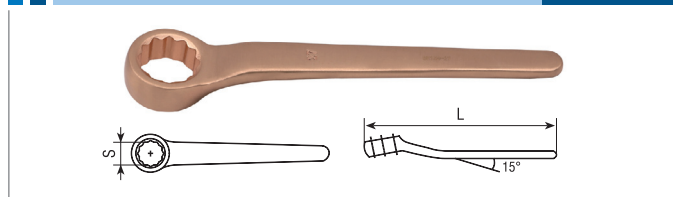

Код		Размер		Вес, г	
Be-Cu	Al-Br	S, мм	L, мм	Be-Cu	Al-Br
370TM17	370TA17	17	150	135	122
370TM19	370TA19	19	170	175	150
370TM21	370TA21	21	183	220	190
370TM22	370TA22	22	190	230	202
370TM24	370TA24	24	210	302	250
370TM27	370TA27	27	230	380	330
370TM30	370TA30	30	250	505	430
370TM32	370TA32	32	270	620	540
370TM36	370TA36	36	290	805	710

КЛЮЧ НАКИДНОЙ ОДНОСТОРОННИЙ, ПРЯМОЙ Мод. 0116

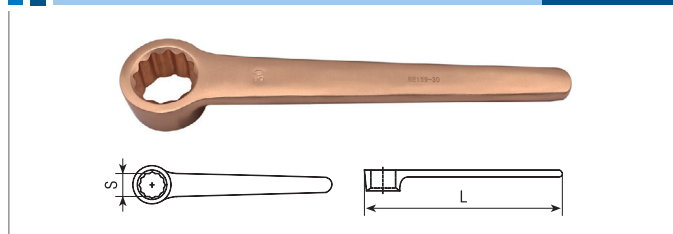

Код		Размер		Вес, г	
Be-Cu	Al-Br	S, мм	L, мм	Be-Cu	Al-Br
378TM10	378TA10	10	110	75	65
378TM12	378TA12	12	120	115	102
378TM14	378TA14	14	130	135	120
378TM17	378TA17	17	150	145	130
378TM19	378TA19	19	170	185	160
378TM22	378TA22	22	190	240	215
378TM24	378TA24	24	210	320	290

378TM27	378TA27	27	230	401	370
378TM30	378TA30	30	250	520	475
378TM32	378TA32	32	270	650	595
378TM34	378TA34	34	280	780	715
378TM36	378TA36	36	290	802	730

КЛЮЧ НАКИДНОЙ С ИЗГИБОМ ОДНОСТОРОННИЙ Мод. 0118

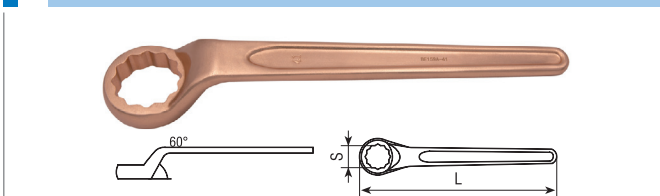

Код		Размер		Вес, г	
Be-Cu	Al-Br	S, мм	L, мм	Be-Cu	Al-Br
378TMA22	378TAA22	22	190	185	165
378TMA24	378TAA24	24	215	235	210
378TMA27	378TAA27	27	230	310	270
378TMA30	378TAA30	30	255	430	380
378TMA32	378TAA32	32	265	450	400
378TMA36	378TAA36	36	295	610	540
378TMA41	378TAA41	41	330	855	770
378TMA46	378TAA46	46	365	1000	900
378TMA50	378TAA50	50	400	1350	1200
378TMA55	378TAA55	55	445	2000	1800
378TMA60	378TAA60	60	474	2260	2050
378TMA65	378TAA65	65	510	2800	2500
378TMA70	378TAA70	70	555	3250	2900
378TMA75	378TAA75	75	590	3450	3090

КЛЮЧ НАКИДНОЙ УДАРНЫЙ, DIN7444 Мод. 0119



Код		Размер		Вес, г	
Be-Cu	Al-Br	S, мм	L, мм	Be-Cu	Al-Br
395TM17	395TA17	17	145	210	190
395TM19	395TA19	19	145	210	190
395TM22	395TA22	22	155	245	220
395TM24	395TA24	24	165	245	220
395TM27	395TA27	27	175	350	315
395TM30	395TA30	30	185	475	430
395TM32	395TA32	32	185	475	430
395TM34	395TA34	34	200	540	490
395TM36	395TA36	36	205	580	520
395TM38	395TA38	38	215	680	620
395TM41	395TA41	41	225	755	680
395TM46	395TA46	46	235	990	890
395TM50	395TA50	50	250	1145	1030
395TM55	395TA55	55	265	1440	1300
395TM60	395TA60	60	274	1620	1450
395TM65	395TA65	65	298	1995	1800
395TM70	395TA70	70	320	2435	2200
395TM75	395TA75	75	326	3010	2720
395TM80	395TA80	80	350	3600	3250
395TM85	395TA85	85	355	4330	3915
395TM90	395TA90	90	380	5200	4700
395TM95	395TA95	95	390	5450	4920
395TM100	395TA100	100	410	6750	6100
395TM105	395TA105	105	420	7000	6320
395TM110	395TA110	110	445	9130	8250

395TM120	395TA120	120	480	11000	9930
395TM130	395TA130	130	510	12610	11400
395TM140	395TA140	140	520	13000	11750
395TM150	395TA150	150	565	14500	13100

КЛЮЧ НАКИДНОЙ УДАРНЫЙ Мод. 0120

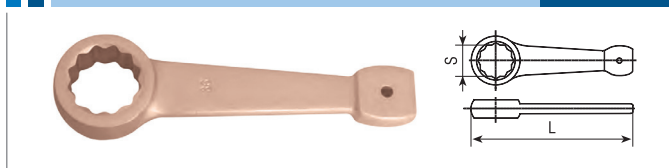

Код		Размер		Вес, г	
Be-Cu	Al-Br	S, мм	L, мм	Be-Cu	Al-Br
395TMA17	395TAA17	17	108	105	95
395TMA19	395TAA19	19	117	135	125
395TMA22	395TAA22	22	127	192	185
395TMA24	395TAA24	24	138	270	250
395TMA27	395TAA27	27	150	350	320
395TMA30	395TAA30	30	163	460	420
395TMA32	395TAA32	32	177	610	555
395TMA34	395TAA34	34	192	690	630
395TMA36	395TAA36	36	208	780	710
395TMA38	395TAA38	38	215	875	805
395TMA41	395TAA41	41	225	985	902
395TMA46	395TAA46	46	243	1275	1160
395TMA50	395TAA50	50	254	1545	1410
395TMA55	395TAA55	55	264	1720	1560
395TMA60	395TAA60	60	275	2080	1880
395TMA65	395TAA65	65	286	2440	2202
395TMA70	395TAA70	70	298	2735	2470
395TMA75	395TAA75	75	311	3190	2905
395TMA80	395TAA80	80	325	3485	3160
395TMA85	395TAA85	85	339	3990	3650
395TMA90	395TAA90	90	355	4350	3960
395TMA95	395TAA95	95	370	5046	4560
395TMA100	395TAA100	100	387	5630	5125
395TMA105	395TAA105	105	405	6250	5690
395TMA110	395TAA110	110	410	6750	6100
395TMA120	395TAA120	120	425	7405	6735
395TMA130	395TAA130	130	450	7905	7205
395TMA140	395TAA140	140	465	8105	7405

КЛЮЧ НАКИДНОЙ УДАРНЫЙ, DIN7444 Мод. 0121



Код		Размер		Вес, г	
Be-Cu	Al-Br	S, дюйм	L, мм	Be-Cu	Al-Br
393TM1002	393TA1002	11/16"	145	210	190
393TM1004	393TA1004	3/4"	145	200	180
393TM1006	393TA1006	7/8"	155	245	220
393TM1008	393TA1008	1"	175	350	315
393TM1010	393TA1010	1-1/16"	175	350	315
393TM1012	393TA1012	1-1/8"	185	455	410
393TM1014	393TA1014	1-3/16"	185	475	430
393TM1016	393TA1016	1-1/4"	185	470	425
393TM1018	393TA1018	1-3/8"	200	560	500
393TM1020	393TA1020	1-1/2"	215	790	710
393TM1022	393TA1022	1-5/8"	225	755	680
393TM1024	393TA1024	1-3/4"	235	1020	920
393TM1026	393TA1026	1-13/16"	235	990	890
393TM1028	393TA1028	2"	250	1145	1030

РУКОЯТКА ДЛЯ ФИКСАЦИИ УДАРНОГО КЛЮЧА Мод. 0122

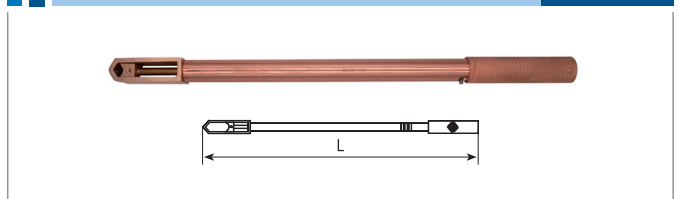

Код		Размер		Вес, г	
Be-Cu	Al-Br	Size, мм	L, мм	Be-Cu	Al-Br
395TMB02	395TAB02	17-50	500	1100	1000
395TMB04	395TAB04	50-100	610	1430	1300
395TMB06	395TAB06	100-150	650	1650	1500

КЛЮЧ НАКИДНОЙ УДАРНЫЙ Мод. 0123

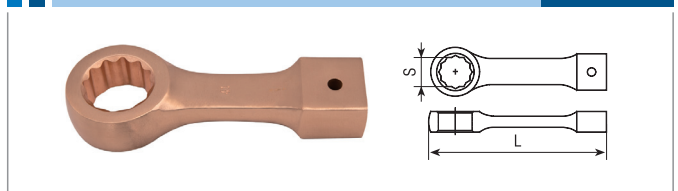

Код		Размер		Вес, г	
Be-Cu	Al-Br	S, мм	L, мм	Be-Cu	Al-Br
396TM32	396TAA32	32	180	790	710
396TM36	396TAA36	36	190	990	900
396TM41	396TAA41	41	200	1450	1300
396TM46	396TAA46	46	210	1770	1600
396TM51	396TAA51	50	230	1930	1730
396TM55	396TAA55	55	260	3400	3060
396TM60	396TAA60	60	290	4200	3800
396TM65	396TAA65	65	320	5430	4900
396TM70	396TAA70	70	350	6480	5850
396TM75	396TAA75	75	380	7890	7130
396TM80	396TAA80	80	410	10350	9350

КЛЮЧ НАКИДНОЙ УДАРНЫЙ С ИЗГИБОМ Мод. 0124

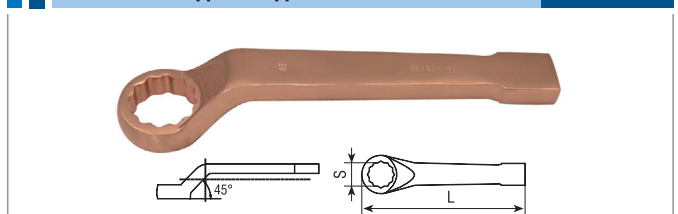

Код		Размер		Вес, г	
Be-Cu	Al-Br	S, мм	L, мм	Be-Cu	Al-Br
396TMA27	396TAA27	27	245	670	600
396TMA30	396TAA30	30	270	970	870
396TMA32	396TAA32	32	270	970	870
396TMA36	396TAA36	36	280	1060	950
396TMA41	396TAA41	41	305	1430	1280
396TMA46	396TAA46	46	310	1830	1640
396TMA50	396TAA50	50	320	2100	1890
396TMA55	396TAA55	55	320	2350	2110
396TMA60	396TAA60	60	355	2900	2610
396TMA65	396TAA65	65	380	3470	3120
396TMA70	396TAA70	70	400	4050	3640
396TMA75	396TAA75	75	420	4350	4180
396TMA80	396TAA80	80	435	5500	4950
396TMA85	396TAA85	85	440	6500	5850
396TMA90	396TAA90	90	445	6820	6320
396TMA95	396TAA95	95	450	7880	7000
396TMA100	396TAA100	100	455	7900	7130
396TMA110	396TAA110	110	460	8400	7590
396TMA120	396TAA120	120	470	8900	8040

КЛЮЧ НАКИДНОЙ УДАРНЫЙ С ИЗГИБОМ Мод. 0125



Код		Размер		Вес, г	
Be-Cu	Al-Br	S, мм	L, мм	Be-Cu	Al-Br
396TMB24	396TAB24	24	160	370	335
396TMB27	396TAB27	27	180	475	430
396TMB30	396TAB30	30	200	615	555
396TMB32	396TAB32	32	200	615	555
396TMB36	396TAB36	36	220	825	745
396TMB41	396TAB41	41	240	950	860
396TMB46	396TAB46	46	250	1330	1200
396TMB50	396TAB50	50	270	1650	1450
396TMB55	396TAB55	55	295	2000	1800
396TMB60	396TAB60	60	317	2430	2200
396TMB65	396TAB65	65	330	2750	2490
396TMB70	396TAB70	70	350	3385	3060
396TMB75	396TAB75	75	370	4655	4205
396TMB80	396TAB80	80	385	5020	4540

КЛЮЧ НАКИДНОЙ УДАРНЫЙ ПРЯМОЙ Мод. 0126



Код		Размер		Вес, г	
Be-Cu	Al-Br	S, мм	L, мм	Be-Cu	Al-Br
394TM22	394TA22	22	165	330	300
394TM24	394TA24	24	165	330	300
394TM27	394TA27	27	175	370	335
394TM30	394TA30	30	185	530	480
394TM32	394TA32	32	185	475	430
394TM36	394TA36	36	210	740	670
394TM41	394TA41	41	227	950	860
394TM46	394TA46	46	245	1270	1145
394TM50	394TA50	50	257	1590	1435
394TM55	394TA55	55	267	1800	1625
394TM60	394TA60	60	278	2115	1910
394TM65	394TA65	65	298	2580	2340
394TM70	394TA70	70	320	2960	2680
394TM75	394TA75	75	326	3350	3000

КЛЮЧ НАКИДНОЙ УДАРНЫЙ (АМЕРИКАНСКОГО ТИПА) Мод. 0127

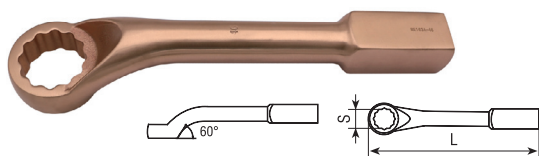

Код		Размер		Вес, г	
Be-Cu	Al-Br	S, мм	L, мм	Be-Cu	Al-Br
394TMA24	394TAA24	24	240	950	860
394TMA27	394TAA27	27	270	1150	1035
394TMA30	394TAA30	30	280	1480	1340
394TMA32	394TAA32	32	290	1690	1530
394TMA36	394TAA36	36	300	1900	1720
394TMA41	394TAA41	41	320	2110	1910

394TMA46	394TAA46	46	340	2750	2485
394TMA50	394TAA50	50	350	3170	2870
394TMA55	394TAA55	55	360	4125	3730
394TMA60	394TAA60	60	375	4335	3920
394TMA65	394TAA65	65	390	4440	4010
394TMA70	394TAA70	70	400	5400	4875
394TMA75	394TAA75	75	420	5810	5255
394TMA80	394TAA80	80	440	7295	6600
394TMA90	394TAA90	90	480	9740	8800
394TMA100	394TAA100	100	515	11300	10200
394TMA110	394TAA110	110	550	13400	12100
394TMA120	394TAA120	120	585	15500	14000
394TMA130	394TAA130	130	620	17700	16000

КЛЮЧ НАКИДНОЙ УДАРНЫЙ С ИЗГИБОМ Мод. 0128

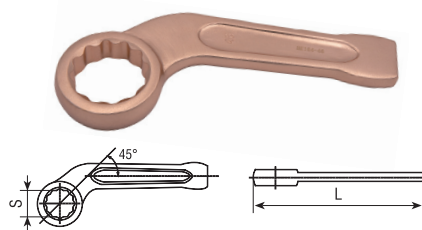

Код		Размер		Вес, г	
Be-Cu	Al-Br	S, мм	L, мм	Be-Cu	Al-Br
391TM24	391TA24	24	160	280	240
391TM27	391TA27	27	175	370	335
391TM30	391TA30	30	190	525	475
391TM32	391TA32	32	190	500	450
391TM36	391TA36	36	210	630	570
391TM41	391TA41	41	225	750	650
391TM46	391TA46	46	240	1160	1030
391TM50	391TA50	50	255	1240	1100
391TM55	391TA55	55	270	1450	1285
391TM60	391TA60	60	285	1820	1640
391TM65	391TA65	65	300	2645	2390
391TM70	391TA70	70	320	2960	2675

КЛЮЧ НАКИДНОЙ С ИЗГИБОМ ОДНОСТОРОННИЙ Мод. 0129

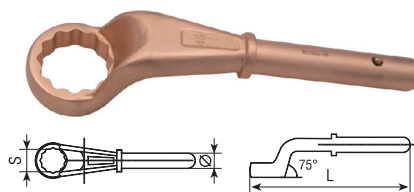

Код		Размер		Вес, г	
Be-Cu	Al-Br	S, мм	L, мм	Be-Cu	Al-Br
391TMA24	391TAA24	24	180	475	430
391TMA27	391TAA27	27	190	530	480
391TMA30	391TAA30	30	200	580	525
391TMA32	391TAA32	32	235	795	715
391TMA36	391TAA36	36	245	900	815
391TMA41	391TAA41	41	265	1060	955
391TMA46	391TAA46	46	280	1480	1340
391TMA50	391TAA50	50	290	1690	1530
391TMA55	391TAA55	55	300	1850	1670
391TMA60	391TAA60	60	345	2960	2670
391TMA65	391TAA65	65	355	3380	3055
391TMA70	391TAA70	70	365	3910	3530
391TMA75	391TAA75	75	375	4335	3920
391TMA80	391TAA80	80	385	5180	4680

УДЛИНИТЕЛЬ

Мод. 0130

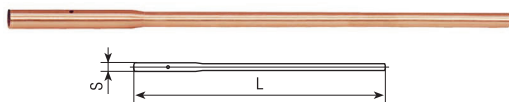

Код		Размер		Вес, г	
Ве-Сu	Al-Br	S, мм	L, мм	Ве-Сu	Al-Br
61TM30	61TA30	19	460	940	850
46TM41	46TA41	22	610	1640	1480
19TM55	19TA55	25	760	2480	2240
95TM80	95TA80	30	860	3890	3515

УДЛИНИТЕЛЬ

Мод. 0131

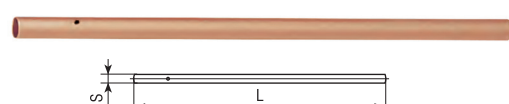

Код		Размер		Вес, г	
Copper	Brass	S, мм	L, мм	Copper	Brass
61TMA30	61TBA30	19	460	880	830
46TMA41	46TBA41	22	610	1280	1210
19TMA55	19TBA55	25	760	2125	2005
95TMA80	95TBA80	30	860	3265	3080

НАСАДКА НАКИДНАЯ РАЗРЕЗНАЯ, 3/8"

Мод. 0132



C = 3/8"

Код		Размер		Вес, г	
Ве-Сu	Al-Br	S, дюйм	L, мм	Ве-Сu	Al-Br
391TMB1002	391TAB1002	7/16"	29	35	30
391TMB1004	391TAB1004	1/2"	31	40	35
391TMB1006	391TAB1006	9/16"	33	45	40
391TMB1008	391TAB1008	5/8"	38	50	45
391TMB1010	391TAB1010	11/16"	41	55	50
391TMB1012	391TAB1012	3/4"	43	55	50

ВСТАВКА НАКИДНАЯ РАЗРЕЗНАЯ, 1/2"

Мод. 0133



C = 1/2"

Код		Размер		Вес, г	
Ве-Сu	Al-Br	S, дюйм	L, мм	Ве-Сu	Al-Br
391TMB1014	391TAB1014	7/8"	48	80	70
391TMB1016	391TAB1016	1"	52	85	75
391TMB1018	391TAB1018	1-1/16"	54	90	80
391TMB1020	391TAB1020	1-1/8"	56	100	90
391TMB1022	391TAB1022	1-1/4"	62	145	130
391TMB1024	391TAB1024	1-5/16"	66	170	150
391TMB1026	391TAB1026	1-1/2"	72	190	170
391TMB1028	391TAB1028	1-5/8"	76	210	180
391TMB1030	391TAB1030	2"	89	230	200

КЛЮЧ НАКИДНОЙ С ИЗГИБОМ ОДНОСТОРОННИЙ С КВАДРАТНЫМ ПРОФИЛЕМ, ВЕНТИЛЬНЫЙ

Мод. 0134

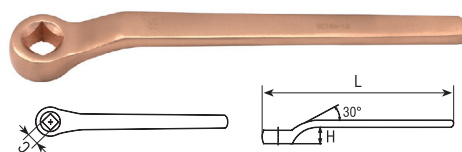

Код		Размер			Вес, г	
Ве-Сu	Al-Br	C, мм	L, мм	H, мм	Ве-Сu	Al-Br
397TM6	397TA6	6	110	9	65	55
397TM8	397TA8	8	120	10	75	61
397TM9	397TA9	9	140	11	90	75
397TM10	397TA10	10	140	12	105	85
397TM11	397TA11	11	160	13	130	102
397TM12	397TA12	12	190	14	180	145
397TM13	397TA13	13	200	15	185	151
397TM14	397TA14	14	250	16	300	261
397TM16	397TA16	16	250	18	335	285
397TM17	397TA17	17	300	19	420	366
397TM19	397TA19	19	350	20	740	662
397TM22	397TA22	22	400	22	1000	896

КЛЮЧ НАКИДНОЙ С ИЗГИБОМ ОДНОСТОРОННИЙ СО СПЕЦИАЛЬНЫМ ПРОФИЛЕМ, ВЕНТИЛЬНЫЙ

Мод. 0135

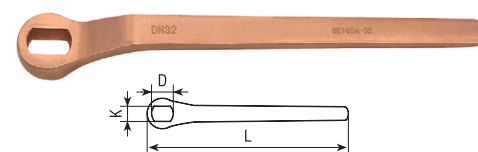

Код		Размер				Вес, г	
Ве-Сu	Al-Br	Профиль	L, мм	D, мм	K, мм	Ве-Сu	Al-Br
397TMA15	397TAA15	DN15	140	12	8	80	90
397TMA20	397TAA20	DN20	140	14	9	95	105
397TMA25	397TAA25	DN25	160	16	10	110	130
397TMA32	397TAA32	DN32	190	17	11	155	180
397TMA40	397TAA40	DN40	200	18	12	175	200
397TMA50	397TAA50	DN50	250	23	15	330	335
397TMA65	397TAA65	DN65	300	24	16	440	420
397TMA80	397TAA80	DN80	350	25	17	650	740
397TMA100	397TAA100	DN100	350	28	18	650	740

КЛЮЧ ШЕСТИГРАННЫЙ

Мод. 0136

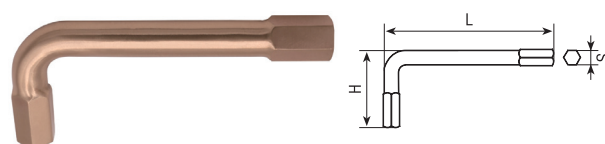

Код		Размер			Вес, г	
Ве-Сu	Al-Br	S, мм	L, мм	H, мм	Ве-Сu	Al-Br
399TM1.5	399TA1.5	1.5	38	13	8	6
399TM2	399TA2	2	38	13	8	6
399TM2.5	399TA2.5	2.5	38	13	8	6
399TM3	399TA3	3	59	25	8	7
399TM4	399TA4	4	65	30	10	8
399TM5	399TA5	5	79	32	16	12
399TM6	399TA6	6	85	37	25	20
399TM7	399TA7	7	88	43	34	30
399TM8	399TA8	8	92	44	50	45
399TM9	399TA9	9	97	44	61	55

399TM10	399TA10	10	110	45	82	70
399TM11	399TA11	11	119	48	100	90
399TM12	399TA12	12	130	52	145	130
399TM13	399TA13	13	140	54	180	160
399TM14	399TA14	14	150	58	211	191
399TM15	399TA15	15	156	60	260	230
399TM16	399TA16	16	162	63	300	270
399TM17	399TA17	17	168	65	370	335
399TM18	399TA18	18	173	69	450	402
399TM19	399TA19	19	177	72	490	445
399TM21	399TA21	21	184	74	652	595
399TM22	399TA22	22	186	77	675	615
399TM24	399TA24	24	192	82	825	755
399TM25	399TA25	25	200	84	925	840
399TM26	399TA26	26	206	90	1025	940
399TM27	399TA27	27	213	93	1220	1115
399TM28	399TA28	28	222	95	1350	1235
399TM30	399TA30	30	240	105	1615	1475
399TM32	399TA32	32	266	116	2065	1885
399TM36	399TA36	36	294	128	2905	2650
399TM41	399TA41	41	320	140	4120	3760

КЛЮЧ ШЕСТИГРАННЫЙ Мод. 0137

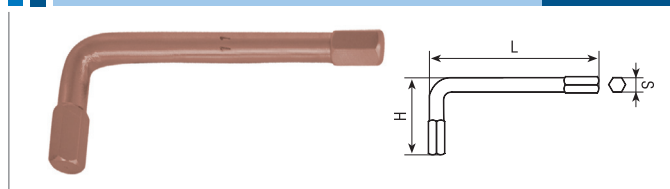

Код		Размер			Вес, г	
Be-Cu	Al-Br	S, дюйм	L, мм	H, мм	Be-Cu	Al-Br
392TM1002	392TA1002	1/16"	59	25	8	6
392TM1004	392TA1004	5/64"	59	25	8	6
392TM1006	392TA1006	3/32"	59	25	8	6
392TM1008	392TA1008	7/64"	59	25	8	6
392TM1010	392TA1010	1/8"	59	25	8	6
392TM1012	392TA1012	9/64"	64	29	8	7
392TM1014	392TA1014	5/32"	65	30	10	9
392TM1016	392TA1016	3/16"	79	31	15	14
392TM1018	392TA1018	7/32"	85	37	20	18
392TM1020	392TA1020	1/4"	85	37	30	27
392TM1022	392TA1022	9/32"	88	43	45	40
392TM1024	392TA1024	5/16"	92	44	48	44
392TM1026	392TA1026	11/32"	97	44	50	45
392TM1028	392TA1028	3/8"	110	45	85	80
392TM1030	392TA1030	7/16"	119	48	110	100
392TM1032	392TA1032	1/2"	140	55	170	155
392TM1034	392TA1034	9/16"	150	58	195	180
392TM1036	392TA1036	5/8"	162	63	270	245
392TM1038	392TA1038	11/16"	168	65	355	325
392TM1040	392TA1040	3/4"	178	73	450	415
392TM1042	392TA1042	13/16"	184	77	565	520
392TM1044	392TA1044	7/8"	187	79	650	595
392TM1046	392TA1046	15/16"	192	82	825	755
392TM1048	392TA1048	1"	200	85	925	840
392TM1050	392TA1050	1-1/16"	213	93	1220	1115



КЛЮЧ ШЕСТИГРАННЫЙ Т-ОБРАЗНЫЙ Мод. 0138



Код		Размер			Вес, г	
Be-Cu	Al-Br	S, мм	L, мм	H, мм	Be-Cu	Al-Br
392TMC2	392TAC2	2	90	100	55	50
392TMC3	392TAC3	3	90	100	55	50
392TMC4	392TAC4	4	90	100	75	70
392TMC5	392TAC5	5	90	100	85	75
392TMC6	392TAC6	6	90	100	100	90
392TMC8	392TAC8	8	90	100	100	90
392TMC10	392TAC10	10	90	100	150	135

КЛЮЧ ШЕСТИГРАННЫЙ С ШАРОМ Мод. 0139

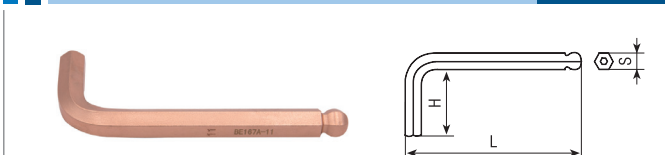

Код		Размер			Вес, г	
Be-Cu	Al-Br	S, мм	L, мм	H, мм	Be-Cu	Al-Br
392TMA2	392TAA2	2	50	16	3	2
392TMA3	392TAA3	3	63	20	5	4
392TMA4	392TAA4	4	70	25	12	11
392TMA5	392TAA5	5	80	28	22	20
392TMA6	392TAA6	6	90	32	30	27
392TMA7	392TAA7	7	95	34	50	45
392TMA8	392TAA8	8	100	36	56	51
392TMA9	392TAA9	9	106	38	85	76
392TMA10	392TAA10	10	112	40	100	90
392TMA11	392TAA11	11	118	42	140	125
392TMA12	392TAA12	12	125	45	175	160

КЛЮЧ ШЕСТИГРАННЫЙ Мод. 0140

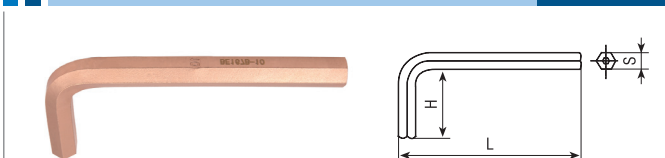

Код		Размер			Вес, г	
Be-Cu	Al-Br	S, мм	L, мм	H, мм	Be-Cu	Al-Br
392TMB2	392TAB2	2	50	16	3	2
392TMB3	392TAB3	3	63	20	5	4
392TMB4	392TAB4	4	70	25	12	11
392TMB5	392TAB5	5	80	28	22	20
392TMB6	392TAB6	6	90	32	30	27
392TMB7	392TAB7	7	95	34	50	45
392TMB8	392TAB8	8	100	36	56	50
392TMB9	392TAB9	9	106	38	85	77
392TMB10	392TAB10	10	112	40	100	90
392TMB11	392TAB11	11	118	42	140	126
392TMB12	392TAB12	12	125	45	162	145

КЛЮЧ ЧЕТЫРЕХГРАННЫЙ

Мод. 0141

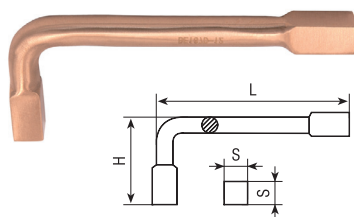

Код		Размер			Вес, г	
Ве-Cu	Al-Br	S, мм	L, мм	H, мм	Ве-Cu	Al-Br
392TMD8	392TAD8	8	92	44	55	50
392TMD9	392TAD9	9	97	44	65	60
392TMD10	392TAD10	10	110	45	90	80
392TMD11	392TAD11	11	119	48	110	100
392TMD12	392TAD12	12	130	52	155	140
392TMD13	392TAD13	13	140	54	185	170
392TMD14	392TAD14	14	150	58	220	200
392TMD15	392TAD15	15	156	60	280	250
392TMD16	392TAD16	16	162	63	320	290
392TMD17	392TAD17	17	168	65	395	355
392TMD18	392TAD18	18	173	69	465	420
392TMD19	392TAD19	19	177	72	520	470

КЛЮЧ Г-ОБРАЗНЫЙ С ПРОФИЛЕМ TORX

Мод. 0142

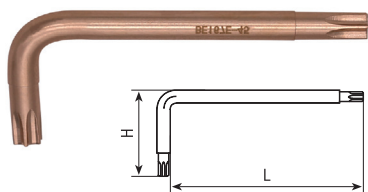

Код		Размер			Вес, г	
Ве-Cu	Al-Br	Size	L, мм	H, мм	Ве-Cu	Al-Br
392TME6	392TAE6	TX6	42	16	8	5
392TME7	392TAE7	TX7	48	16	8	5
392TME8	392TAE8	TX8	48	16	8	5
392TME9	392TAE9	TX9	48	16	8	5
392TME10	392TAE10	TX10	51	17	8	5
392TME15	392TAE15	TX15	54	18	10	8
392TME20	392TAE20	TX20	57	20	13	10
392TME25	392TAE25	TX25	60	20	17	13
392TME27	392TAE27	TX27	64	21	20	15
392TME30	392TAE30	TX30	70	24	30	25
392TME40	392TAE40	TX40	76	26	40	35
392TME45	392TAE45	TX45	83	29	50	45
392TME50	392TAE50	TX50	95	32	75	65
392TME55	392TAE55	TX55	108	35	145	130
392TME60	392TAE60	TX60	120	38	210	190

КЛЮЧ ВЕНТИЛЬНЫЙ, С-ОБРАЗНЫЙ

Мод. 0143

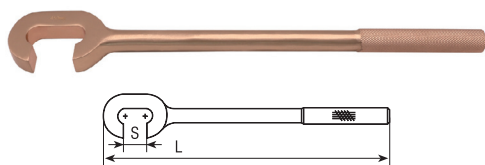

Код		Размер		Вес, г	
Ве-Cu	Al-Br	S, мм	L, мм	Ве-Cu	Al-Br
390TM1002	390TA1002	40	450	1205	1102

КЛЮЧ ВЕНТИЛЬНЫЙ, С-ОБРАЗНЫЙ

Мод. 0144

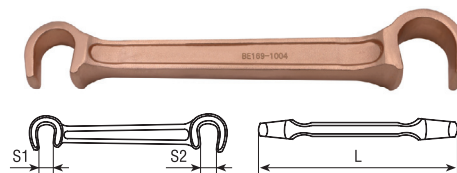

Код		Размер			Вес, г	
Ве-Cu	Al-Br	L, мм	S1, мм	S2, мм	Ве-Cu	Al-Br
398TM1002	398TA1002	200	14,5	18,5	370	335
398TM1004	398TA1004	250	17,5	25,5	635	575
398TM1006	398TA1006	450	25,5	34	2385	2160

КЛЮЧ ВЕНТИЛЬНЫЙ, С-ОБРАЗНЫЙ

Мод. 0145

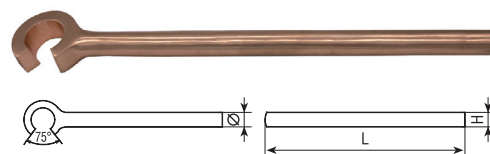

Код		Размер			Вес, г	
Ве-Cu	Al-Br	L, мм	Ø, мм	H, мм	Ве-Cu	Al-Br
325TM1002	325TA1002	600	32	32	4500	4115

КЛЮЧ ВЕНТИЛЬНЫЙ, U-ОБРАЗНЫЙ

Мод. 0146

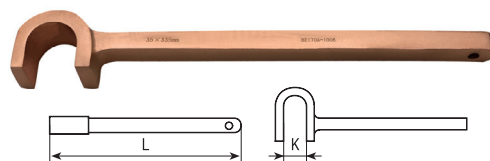

Код		Размер		Вес, г	
Ве-Cu	Al-Br	L, мм	Kmax, мм	Ве-Cu	Al-Br
325TMA1002	325TAA1002	234	20	260	235
325TMA1004	325TAA1004	280	30	820	740
325TMA1006	325TAA1006	335	35	980	885
325TMA1008	325TAA1008	400	35	1640	1480

КЛЮЧ ВЕНТИЛЬНЫЙ, U-ОБРАЗНЫЙ

Мод. 0147

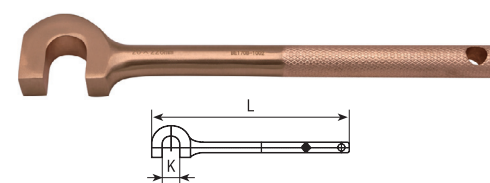

Код		Размер		Вес, г	
Ве-Cu	Al-Br	L, мм	Kmax, мм	Ве-Cu	Al-Br
325TMB1002	325TAB1002	226	20	370	335

КЛЮЧ ДЛЯ КИСЛОРОДНЫХ БАЛЛОНОВ

Мод. 0148

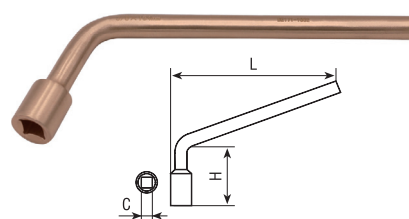

Код		Размер			Вес, г	
Ве-Cu	Al-Br	C, дюйм	L, мм	H, мм	Ве-Cu	Al-Br
323TM1002	323TA1002	3/8	154	58	185	170

КЛЮЧ ШЕСТИГРАННЫЙ С ПЕРЕМЕЩАЮЩЕЙСЯ Т-ОБРАЗНОЙ РУКОЯТКОЙ Мод. 0149

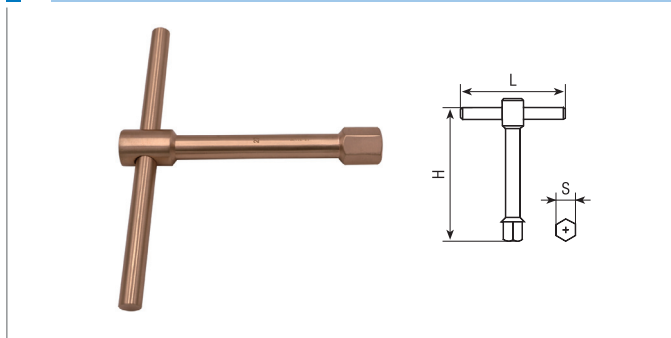

Код		Размер			Вес, г	
Be-Cu	Al-Br	S, мм	L, мм	H, мм	Be-Cu	Al-Br
326TM10	326TA10	10	150	110	270	245
326TM12	326TA12	12	170	130	290	265
326TM14	326TA14	14	170	140	400	365
326TM17	326TA17	17	190	150	465	423
326TM19	326TA19	19	220	160	615	563
326TM22	326TA22	22	240	170	660	605
326TM24	326TA24	24	260	180	935	855
326TM27	326TA27	27	260	190	1000	915
326TM30	326TA30	30	280	200	1306	1195
326TM32	326TA32	32	280	210	1505	1375
326TM36	326TA36	36	300	216	1802	1645
326TM41	326TA41	41	300	226	2075	1895

КЛЮЧ ДЛЯ ШЛИЦЕВЫХ ГАЕК Мод. 0150

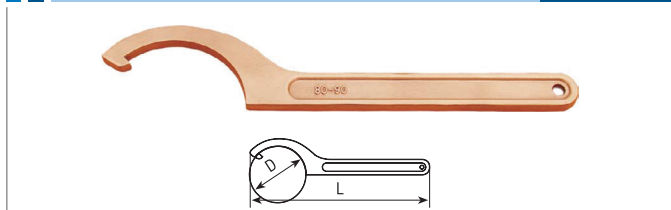

Код		Размер		Вес, г	
Be-Cu	Al-Br	D, мм	L, мм	Be-Cu	Al-Br
324TM1002	324TA1002	30-32	140	63	50
324TM1004	324TA1004	34-36	170	95	85
324TM1006	324TA1006	40-42	176	105	95
324TM1008	324TA1008	45-50	209	160	145
324TM1010	324TA1010	52-55	212	170	150
324TM1012	324TA1012	58-62	244	225	200
324TM1014	324TA1014	68-75	250	265	240
324TM1016	324TA1016	80-90	284	375	335
324TM1018	324TA1018	95-100	288	415	370
324TM1020	324TA1020	110-115	337	770	690
324TM1022	324TA1022	120-130	343	770	690
324TM1024	324TA1024	135-145	388	1110	1000

КЛЮЧ ДЛЯ ШЛИЦЕВЫХ ГАЕК Мод. 0151

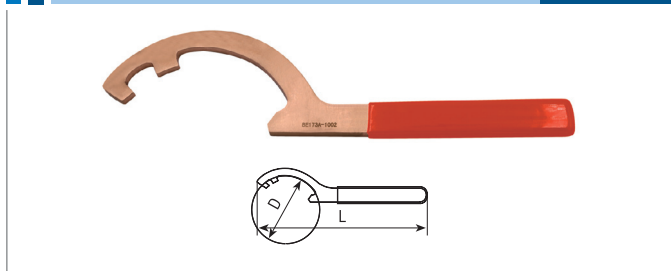

Код		Размер		Вес, г	
Be-Cu	Al-Br	D, мм	L, мм	Be-Cu	Al-Br
324TMA1002	324TAA1002	118	280	350	310

КЛЮЧ ДЛЯ ШЛИЦЕВЫХ ГАЕК С ШАРНИРОМ Мод. 0152



Код		Размер		Вес, г	
Be-Cu	Al-Br	D, мм	L, мм	Be-Cu	Al-Br
324TMB1002	324TAB1002	19-50	162	120	110
324TMB1004	324TAB1004	32-75	205	260	235
324TMB1006	324TAB1006	50-120	288	515	460
324TMB1008	324TAB1008	115-170	310	670	600

КЛЮЧ ДЛЯ ШЛИЦЕВЫХ ГАЕК СО ШТИФТОМ Мод. 0153



Код		Размер		Вес, г	
Be-Cu	Al-Br	D, мм	L, мм	Be-Cu	Al-Br
324TMC1002	324TAC1002	30-32	136	63	50
324TMC1004	324TAC1004	34-36	171	95	85
324TMC1006	324TAC1006	40-42	171	105	95
324TMC1008	324TAC1008	45-50	207	160	145
324TMC1010	324TAC1010	52-55	207	170	150
324TMC1012	324TAC1012	58-62	243	225	200
324TMC1014	324TAC1014	68-75	243	265	240
324TMC1016	324TAC1016	80-90	281	375	335
324TMC1018	324TAC1018	95-100	281	415	370
324TMC1020	324TAC1020	110-115	333	770	690

КЛЮЧ ВЕНТИЛЬНЫЙ Мод. 0154

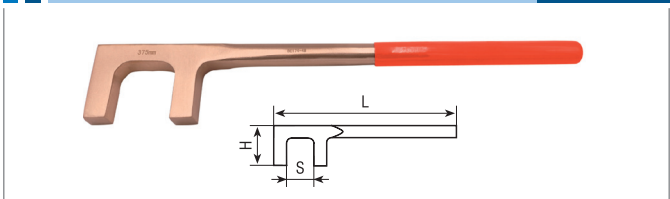

Код		Размер			Вес, г	
Be-Cu	Al-Br	S, мм	L, мм	H, мм	Be-Cu	Al-Br
321TM30	321TA30	30	200	44	405	340
321TM35	321TA35	35	250	49	465	410
321TM40	321TA40	40	300	50	595	540
321TM45	321TA45	45	350	61	835	762
321TM48	321TA48	48	375	62	865	790
321TM50	321TA50	50	400	67	892	815
321TM55	321TA55	55	450	73	1270	1110
321TM60	321TA60	60	500	79	1570	1435
321TM65	321TA65	65	550	80	1920	1755
321TM70	321TA70	70	600	80	1945	1775
321TM75	321TA75	75	650	85	2245	2055
321TM80	321TA80	80	700	91	2405	2190
321TM85	321TA85	85	750	97	3050	2770
321TM90	321TA90	90	800	103	3360	3060
321TM93	321TA93	93	850	107	3553	3250
321TM96	321TA96	96	900	110	3870	3515
321TM100	321TA100	100	1000	114	4170	3795
321TM103	321TA103	103	1200	120	6330	5765

КЛЮЧ ВЕНТИЛЬНЫЙ

Мод. 0155

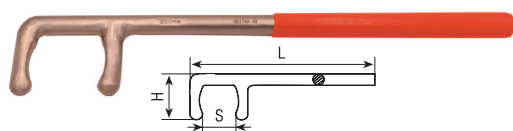

Код		Размер			Вес, г	
Be-Cu	Al-Br	S, мм	L, мм	H, мм	Be-Cu	Al-Br
321TMA30	321TAA30	30	200	46	265	240
321TMA35	321TAA35	35	250	52	375	340
321TMA40	321TAA40	40	300	54	450	400
321TMA45	321TAA45	45	350	60	585	530
321TMA50	321TAA50	50	400	68	740	670
321TMA55	321TAA55	55	450	74	830	750
321TMA60	321TAA60	60	500	80	1200	1100
321TMA65	321TAA65	65	550	83	1280	1160
321TMA70	321TAA70	70	600	88	1380	1250
321TMA75	321TAA75	75	650	93,5	1650	1500
321TMA80	321TAA80	80	700	99,5	1870	1700
321TMA85	321TAA85	85	750	100	2090	1900
321TMA90	321TAA90	90	800	107	2310	2100
321TMA96	321TAA96	95	900	112	2980	2700
321TMA100	321TAA100	100	1000	117	3330	3010

КЛЮЧ ВЕНТИЛЬНЫЙ

Мод. 0158

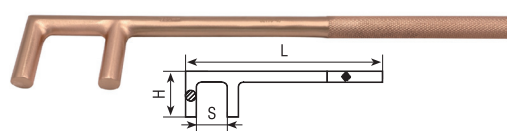

Код		Размер			Вес, г	
Be-Cu	Al-Br	S, мм	L, мм	H, мм	Be-Cu	Al-Br
329TM30	329TA30	30	200	44	280	250
329TM32	329TA32	32	300	50	540	490
329TM35	329TA35	35	250	47	364	325
329TM40	329TA40	40	300	50	470	422
329TM45	329TA45	45	350	58	610	540
329TM48	329TA48	48	375	62	660	595
329TM50	329TA50	50	400	67	705	615
329TM55	329TA55	55	450	73	960	870
329TM60	329TA60	60	500	79	1205	1105
329TM65	329TA65	65	550	82	1370	1250
329TM70	329TA70	70	600	85	1540	1360
329TM75	329TA75	75	650	88	1705	1540
329TM80	329TA80	80	700	91	1910	1650
329TM85	329TA85	85	750	97	2250	2015
329TM90	329TA90	90	800	103	2380	2130

КЛЮЧ ВЕНТИЛЬНЫЙ

Мод. 0156

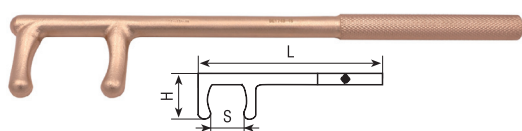

Код		Размер			Вес, г	
Be-Cu	Al-Br	S, мм	L, мм	H, мм	Be-Cu	Al-Br
321TMB30	321TAB30	30	200	46	265	240
321TMB35	321TAB35	35	250	52	375	340
321TMB40	321TAB40	40	300	54	450	400
321TMB45	321TAB45	45	350	60	585	530
321TMB50	321TAB50	50	400	68	740	670
321TMB55	321TAB55	55	450	74	830	750
321TMB60	321TAB60	60	500	80	1200	1100
321TMB65	321TAB65	65	550	83	1280	1160
321TMB70	321TAB70	70	600	88	1380	1250
321TMB75	321TAB75	75	650	93,5	1650	1500
321TMB80	321TAB80	80	700	99,5	1870	1700
321TMB85	321TAB85	85	750	100	2090	1900
321TMB90	321TAB90	90	800	107	2310	2100
321TMB96	321TAB96	95	900	112	2980	2700
321TMB100	321TAB100	100	1000	117	3330	3010

КЛЮЧ ВЕНТИЛЬНЫЙ

Мод. 0159

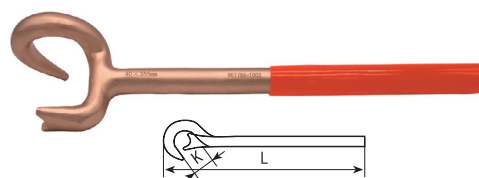

Код		Размер		Вес, г	
Be-Cu	Al-Br	K, мм	L, мм	Be-Cu	Al-Br
329TMA1002	329TAA1002	40	355	915	825

КЛЮЧ ВЕНТИЛЬНЫЙ

Мод. 0160

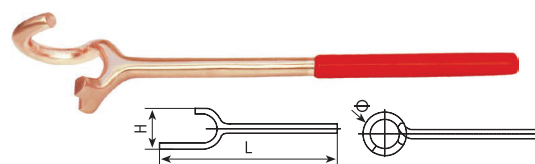

Код		Размер			Вес, г	
Be-Cu	Al-Br	B, мм	Ø, мм	L, мм	Be-Cu	Al-Br
329TMB1002	329TAB1002	60	36	370	730	650
329TMB1004	329TAB1004	80	48	430	1520	1350
329TMB1006	329TAB1006	102	62	550	2250	2000

КЛЮЧ ВЕНТИЛЬНЫЙ

Мод. 0157

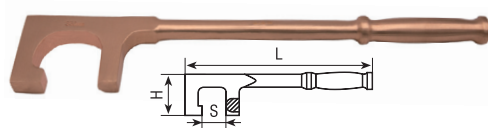

Код		Размер			Вес, г	
Be-Cu	Al-Br	S, мм	L, мм	H, мм	Be-Cu	Al-Br
327TM22	327TA22	22	200	50	390	345
327TM28	327TA28	28	250	53	550	475
327TM34	327TA34	34	300	56	722	615
327TM39	327TA39	39	350	60	905	780
327TM44	327TA44	44	400	64	1050	910
327TM48	327TA48	48	450	69	1260	1130
327TM53	327TA53	53	500	74	1405	1250
327TM58	327TA58	58	550	79	1890	1720
327TM63	327TA63	63	600	84	2220	2005

КЛЮЧ ВЕНТИЛЬНЫЙ

Мод. 0161

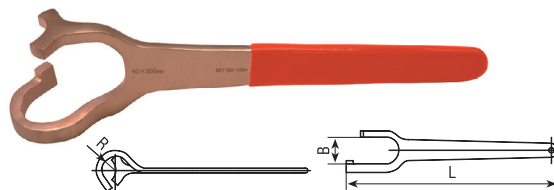

Код		Размер			Вес, г	
Be-Cu	Al-Br	B, мм	R, мм	L, мм	Be-Cu	Al-Br
329TMC1002	329TAC1002	30	15	250	415	375
329TMC1004	329TAC1004	40	20	300	540	485
329TMC1006	329TAC1006	50	25	400	1050	950
329TMC1008	329TAC1008	60	30	550	1800	1630
329TMC1010	329TAC1010	130	65	750	4900	4430

КЛЮЧ ВЕНТИЛЬНЫЙ Мод. 0162

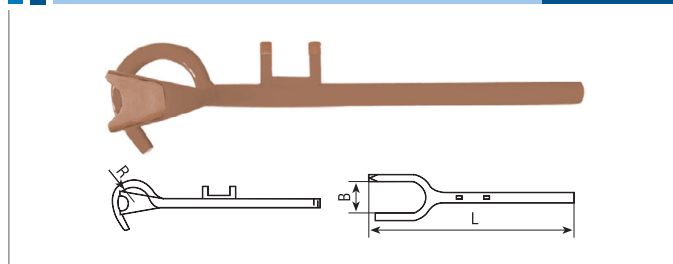

Код		Размер			Вес, г	
Be-Cu	Al-Br	B, мм	R, мм	L, мм	Be-Cu	Al-Br
329TMD1002	329TAD1002	50	22,5	290	775	700
329TMD1004	329TAD1004	60	35,5	430	1770	1580
329TMD1006	329TAD1006	80	40	520	2770	2500
329TMD1008	329TAD1008	90	45	660	4080	3660

КЛЮЧ ВЕНТИЛЬНЫЙ Мод. 0164

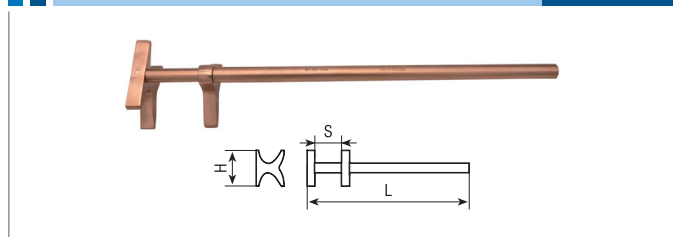

Код		Размер			Вес, г	
Be-Cu	Al-Br	S, мм	H, мм	L, мм	Be-Cu	Al-Br
329TME1002	329TAE1002	40	50	300	590	540
329TME1004	329TAE1004	55	74	450	1165	1050
329TME1006	329TAE1006	70	80	600	1950	1700
329TME1008	329TAE1008	90	100	800	2800	2600

КЛЮЧ ВЕНТИЛЬНЫЙ Мод. 0165

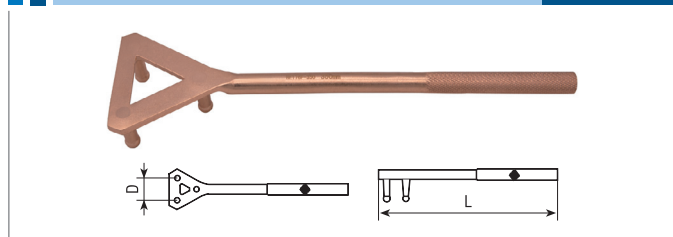

Код		Размер		Вес, г	
Be-Cu	Al-Br	L, мм	D, мм	Be-Cu	Al-Br
329TMF200	329TAF200	200	25	220	200
329TMF250	329TAF250	250	35	375	340
329TMF300	329TAF300	300	42	440	400
329TMF350	329TAF350	350	62	660	600
329TMF400	329TAF400	400	90	1030	940
329TMF450	329TAF450	450	110	1430	1300
329TMF500	329TAF500	500	165	2090	1900
329TMF550	329TAF550	550	225	2420	2200

КЛЮЧ ДЛЯ ЗАВОРАЧИВАНИЯ ПРОБОК Мод. 0166

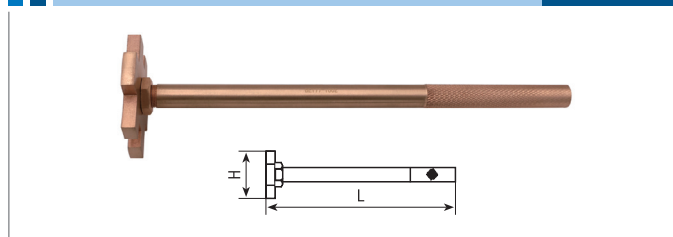

Код		Размер		Вес, г	
Be-Cu	Al-Br	L, мм	H, мм	Be-Cu	Al-Br
322TM1002	322TA1002	300	70	630	580

КЛЮЧ ДЛЯ ЗАВОРАЧИВАНИЯ ПРОБОК Мод. 0167

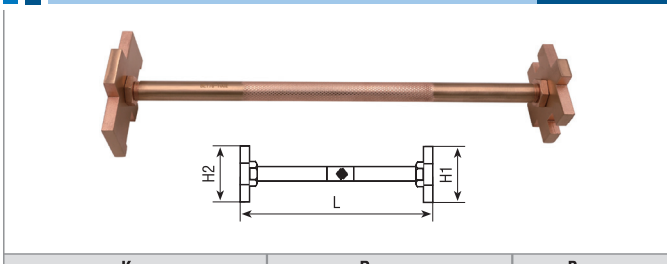

Код		Размер			Вес, г	
Be-Cu	Al-Br	L, мм	H1, мм	H2, мм	Be-Cu	Al-Br
320TM1002	320TA1002	350	70	95	1165	1070

КЛЮЧ ДЛЯ ОТКРЫВАНИЯ БОЧЕК Мод. 0168

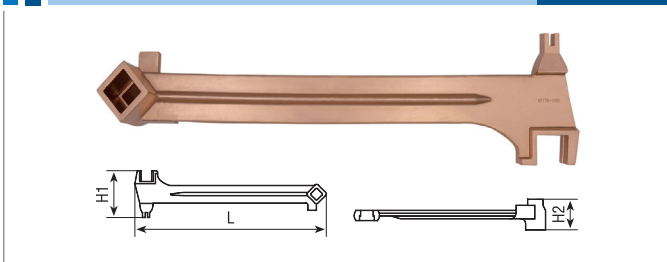

Код		Размер			Вес, г	
Be-Cu	Al-Br	L, мм	H1, мм	H2, мм	Be-Cu	Al-Br
328TM1002	328TA1002	385	93	61	1250	1150

КЛЮЧ ДЛЯ ОТКРЫВАНИЯ БОЧЕК Мод. 0169

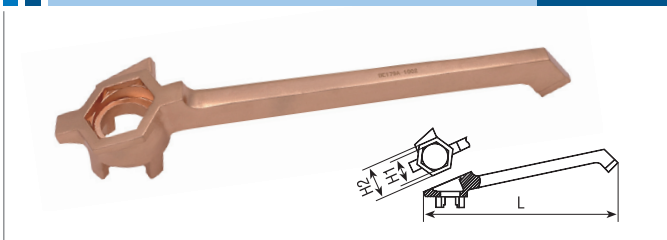

Код		Размер			Вес, г	
Be-Cu	Al-Br	L, мм	H1, мм	H2, мм	Be-Cu	Al-Br
328TMA1002	328TAA1002	300	38	52	830	750

КЛЮЧ ДЛЯ ОТКРЫВАНИЯ БОЧЕК Мод. 0170

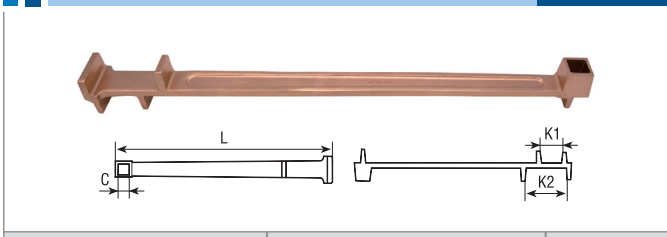

Код		Размер				Вес, г	
Be-Cu	Al-Br	L, мм	C, мм	K1, мм	K2, мм	Be-Cu	Al-Br
328TMV1002	328TAV1002	520	19	40	73	1120	1100

КЛЮЧ ДЛЯ ВСКРЫТИЯ БОЧЕК Мод. 0171



Код		Размер		Вес, г	
Be-Cu	Al-Br	L, мм	Be-Cu	Al-Br	Be-Cu
328TMC1002	328TMC1002	520	3100	2800	

КЛЮЧ С ХРАПОВИКОМ

Мод. 0467



Код		Размер			Вес, г	
Ве-Си	АI-Br	S, мм	L, мм	H, мм	Ве-Си	АI-Br
305TM22	305TA22	22	270	50	580	520
305TM24	305TA24	24	280	53	620	560
305TM27	305TA27	27	290	56	730	660
305TM30	305TA30	30	300	58	800	720
305TM32	305TA32	32	310	60	900	810
305TM36	305TA36	36	320	65	1000	900
305TM38	305TA38	38	320	65	1150	1030
305TM41	305TA41	41	330	70	1500	1350

КЛЮЧ С ХРАПОВИКОМ ДВУХРАЗМЕРНЫЙ

Мод. 0172

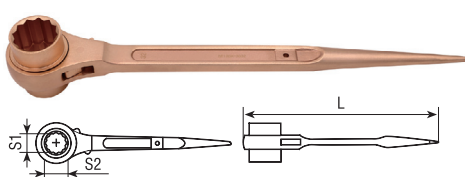

Код		Размер			Вес, г	
Ве-Си	АI-Br	S1, мм	S2, мм	L, мм	Ве-Си	АI-Br
305TMA1417	305TAA1417	14	17	280	410	370
305TMA1719	305TAA1719	17	19	310	450	410
305TMA1922	305TAA1922	19	22	345	530	480
305TMA2224	305TAA2224	22	24	365	680	620
305TMA2427	305TAA2427	24	27	380	860	780
305TMA2730	305TAA2730	27	30	400	990	900
305TMA3032	305TAA3032	30	32	400	1025	930
305TMA3236	305TAA3236	32	36	450	1450	1300
305TMA3641	305TAA3641	36	41	495	1860	1690

КЛЮЧ С ХРАПОВИКОМ

Мод. 0173

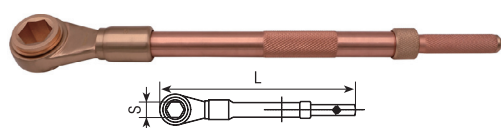

Код		Размер		Вес, г	
Ве-Си	АI-Br	S, мм	L, мм	Ве-Си	АI-Br
305TMB22	305TAB22	22	400-650	1700	1550
305TMB24	305TAB24	24	460-700	2000	1820
305TMB27	305TAB27	27	500-750	2500	2280
305TMB30	305TAB30	30	535-800	3000	2730
305TMB32	305TAB32	32	535-800	3150	2870
305TMB36	305TAB36	36	580-880	3350	3000
305TMB41	305TAB41	41	600-900	3600	3280

КЛЮЧ С ХРАПОВИКОМ

Мод. 0174



Код		Размер			Вес, г	
Ве-Си	АI-Br	S, мм	L, мм	H, мм	Ве-Си	АI-Br
303TM17	303TA17	17	290	35	720	650
303TM19	303TA19	19	300	35	850	750
303TM22	303TA22	22	320	38	995	890
303TM24	303TA24	24	329	39	1230	1100

303TM27	303TA27	27	380	39	1500	1350
303TM30	303TA30	30	433	42	1900	1600
303TM32	303TA32	32	435	42	1935	1700
303TM36	303TA36	36	487	43	2580	2320

КЛЮЧ С ХРАПОВИКОМ

Мод. 0175



Код		Размер			Вес, г	
Ве-Си	АI-Br	S, мм	L, мм	H, мм	Ве-Си	АI-Br
306TM17	306TA17	17	230	35	725	621
306TM19	306TA19	19	240	35	745	652
306TM21	306TA21	21	250	38	942	831
306TM22	306TA22	22	260	38	963	835
306TM24	306TA24	24	270	39	1175	1022
306TM26	306TA26	26	280	39	1221	1053
306TM27	306TA27	27	285	39	1253	1102
306TM30	306TA30	30	300	42	1532	1325
306TM32	306TA32	32	315	42	1622	1427
306TM35	306TA35	35	325	43	1821	1633
306TM36	306TA36	36	330	43	1829	1673
306TM41	306TA41	41	330	45	2129	1948

КЛЮЧ С ХРАПОВИКОМ

Мод. 0176



Код		Размер			Вес, г	
Ве-Си	АI-Br	S, мм	L, мм	H, мм	Ве-Си	АI-Br
304TM17	304TA17	17	250	35	710	650
304TM19	304TA19	19	250	42	896	820
304TM21	304TA21	21	250	42	1030	940
304TM22	304TA22	22	250	42	1105	1010
304TM24	304TA24	24	250	48	1345	1230
304TM26	304TA26	26	250	48	1365	1250
304TM27	304TA27	27	250	48	1580	1450
304TM30	304TA30	30	250	53	1795	1640
304TM32	304TA32	32	250	53	1990	1820
304TM35	304TA35	35	250	60	2010	1840
304TM36	304TA36	36	250	60	2225	2035

КЛЮЧ С ХРАПОВИКОМ

Мод. 0177



Код		Размер		Вес, г	
Ве-Си	АI-Br	S, мм	L, мм	Ве-Си	АI-Br
304TMA9	304TAA9	9	150	125	110
304TMA11	304TAA11	11	150	125	110
304TMA13	304TAA13	13	155	160	140
304TMA14	304TAA14	14	155	160	140
304TMA17	304TAA17	17	200	260	230
304TMA19	304TAA19	19	200	260	230
304TMA22	304TAA22	22	220	340	300
304TMA24	304TAA24	24	220	340	300
304TMA27	304TAA27	27	245	560	500
304TMA30	304TAA30	30	280	840	750
304TMA32	304TAA32	32	280	840	750

304TMA36	304TAA36	36	290	1180	1050
304TMA41	304TAA41	41	295	1230	1100
304TMA46	304TAA46	46	360	2060	1850
304TMA50	304TAA50	50	360	2230	2000
304TMA55	304TAA55	55	440	2900	2600
304TMA60	304TAA60	60	440	2900	2600

ТОРЦЕВОЙ Г-ОБРАЗНЫЙ КЛЮЧ Мод. 0042

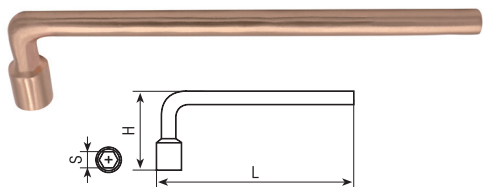

Код		Размер			Вес, г	
Be-Cu	Al-Br	S, мм	L, мм	H, мм	Be-Cu	Al-Br
363TMA6	363TAA6	6	120	29	40	35
363TMA8	363TAA8	8	144	33	70	60
363TMA10	363TAA10	10	168	37	100	90
363TMA12	363TAA12	12	216	42	155	135
363TMA13	363TAA13	13	240	45	215	190
363TMA14	363TAA14	14	245	45	250	215
363TMA15	363TAA15	15	250	48	280	240
363TMA16	363TAA16	16	255	48	335	290
363TMA17	363TAA17	17	260	51	380	325
363TMA18	363TAA18	18	265	53	420	365
363TMA19	363TAA19	19	270	55	460	400
363TMA20	363TAA20	20	272	57	520	450
363TMA21	363TAA21	21	275	57	650	550
363TMA22	363TAA22	22	278	59	750	645
363TMA23	363TAA23	23	282	60	800	680
363TMA24	363TAA24	24	286	63	850	700
363TMA27	363TAA27	27	294	69	900	800
363TMA30	363TAA30	30	302	75	1000	880
363TMA32	363TAA32	32	310	81	1100	950
363TMA36	363TAA36	36	330	85	1300	1150
363TMA41	363TAA41	41	350	90	1500	1380

КЛЮЧ ТОРЦЕВОЙ Т-ОБРАЗНЫЙ Мод. 0043

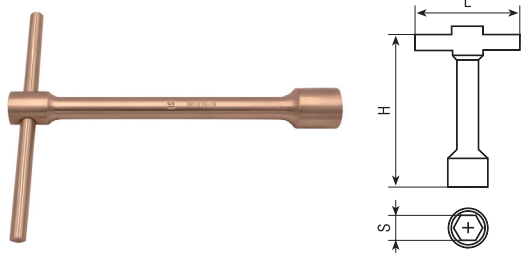

Код		Размер			Вес, г	
Be-Cu	Al-Br	S, мм	L, мм	H, мм	Be-Cu	Al-Br
363TMB7	363TAB7	7	120	120	100	90
363TMB9	363TAB9	9	130	130	155	140
363TMB11	363TAB11	11	140	150	190	170
363TMB14	363TAB14	14	150	170	265	240
363TMB17	363TAB17	17	170	190	410	370
363TMB19	363TAB19	19	180	210	535	480
363TMB22	363TAB22	22	190	240	750	680
363TMB24	363TAB24	24	200	270	950	860
363TMB27	363TAB27	27	200	270	1110	1000
363TMB30	363TAB30	30	200	280	1340	1210
363TMB32	363TAB32	32	200	280	1440	1300
363TMB36	363TAB36	36	200	280	1980	1800

КЛЮЧ ТРУБЧАТЫЙ Мод. 0044

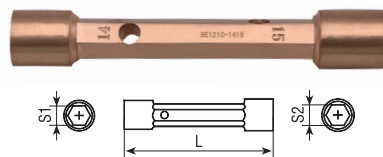

Код		Размер		Вес, г	
Be-Cu	Al-Br	S1*S2, мм	L, мм	Be-Cu	Al-Br
363TMC0607	363TAC0607	6*7	105	70	65
363TMC0809	363TAC0809	8*9	115	90	80
363TMC1011	363TAC1011	10*11	120	110	120
363TMC1213	363TAC1213	12*13	140	170	160
363TMC1415	363TAC1415	14*15	140	255	230
363TMC1617	363TAC1617	16*17	155	440	340
363TMC1819	363TAC1819	18*19	165	520	460
363TMC2022	363TAC2022	20*22	175	630	570
363TMC2123	363TAC2123	21*23	185	670	600
363TMC2427	363TAC2427	24*27	195	870	785
363TMC2528	363TAC2528	25*28	205	965	870
363TMC2730	363TAC2730	27*30	210	1000	900

КЛЮЧ ТОРЦЕВОЙ, ДВОЙНОЙ ИЗОГНУТЫЙ Мод. 0046



Код		Размер			Вес, г	
Be-Cu	Al-Br	S, мм	L, мм	H, мм	Be-Cu	Al-Br
366TMA6	366TAA6	6	102	18	45	40
366TMA7	366TAA7	7	106	18	50	45
366TMA8	366TAA8	8	114	22	72	65
366TMA9	366TAA9	9	122	22	90	80
366TMA10	366TAA10	10	129	25	130	120
366TMA11	366TAA11	11	136	25	140	125
366TMA12	366TAA12	12	144	28	165	150
366TMA13	366TAA13	13	152	30	200	185
366TMA14	366TAA14	14	160	32	215	195
366TMA15	366TAA15	15	169	35	265	240
366TMA16	366TAA16	16	178	35	325	295
366TMA17	366TAA17	17	187	40	350	315
366TMA18	366TAA18	18	195	40	380	345
366TMA19	366TAA19	19	204	45	485	440
366TMA21	366TAA21	21	221	50	580	525
366TMA22	366TAA22	22	230	50	650	590
366TMA24	366TAA24	24	250	55	705	640
366TMA27	366TAA27	27	280	65	1135	1030
366TMA30	366TAA30	30	310	70	1460	1300
366TMA32	366TAA32	32	330	75	1730	1570
366TMA34	366TAA34	34	350	75	1760	1600
366TMA36	366TAA36	36	370	80	1840	1670

РАЗВОДНОЙ КЛЮЧ Мод. 0050



Код		Размер		Вес, г	
Be-Cu	Al-Br	L, мм	Kmax, мм	Be-Cu	Al-Br
367TM1002	367TA1002	100	13	33	30
367TM1004	367TA1004	150	18	135	120

367TM1006	367TA1006	200	24	281	255
367TM1008	367TA1008	250	30	440	401
367TM1010	367TA1010	300	36	720	655
367TM1012	367TA1012	375	46	1410	1290
367TM1014	367TA1014	450	55	2261	2065
367TM1016	367TA1016	600	65	4705	4301

РАЗВОДНОЙ КЛЮЧ Мод. 0051

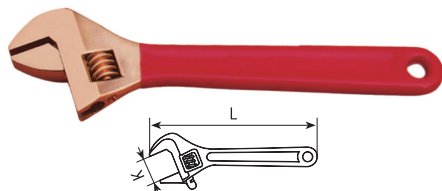

Код		Размер		Вес, г	
Be-Cu	Al-Br	L, мм	Kmax, мм	Be-Cu	Al-Br
367TMA1002	367TAA1002	100	13	33	30
367TMA1004	367TAA1004	150	18	135	120
367TMA1006	367TAA1006	200	24	281	255
367TMA1008	367TAA1008	250	30	440	401
367TMA1010	367TAA1010	300	36	720	655
367TMA1012	367TAA1012	375	46	1410	1290
367TMA1014	367TAA1014	450	55	2261	2065
367TMA1016	367TAA1016	600	65	4705	4301

РАЗВОДНОЙ КЛЮЧ Мод. 0052

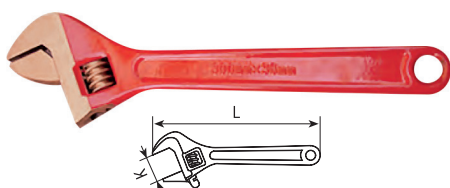

Код		Размер		Вес, г	
Be-Cu	Al-Br	L, мм	Kmax, мм	Be-Cu	Al-Br
367TMB1002	367TAB1002	100	13	33	30
367TMB1004	367TAB1004	150	18	135	120
367TMB1006	367TAB1006	200	24	281	255
367TMB1008	367TAB1008	250	30	440	401
367TMB1010	367TAB1010	300	36	720	655
367TMB1012	367TAB1012	375	46	1410	1290
367TMB1014	367TAB1014	450	55	2261	2065
367TMB1016	367TAB1016	600	65	4705	4301

КЛЮЧ РАЗВОДНОЙ С ИЗМЕРИТЕЛЬНОЙ ШКАЛОЙ Мод. 0053

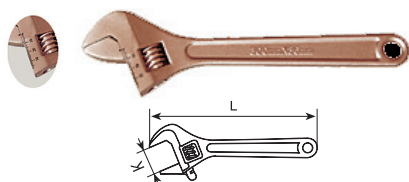

Код		Размер		Вес, г	
Be-Cu	Al-Br	L, мм	Kmax, мм	Be-Cu	Al-Br
367TMC1002	367TAC1002	100	13	33	30
367TMC1004	367TAC1004	150	18	135	120
367TMC1006	367TAC1006	200	24	281	255
367TMC1008	367TAC1008	250	30	440	401
367TMC1010	367TAC1010	300	36	720	655
367TMC1012	367TAC1012	375	46	1410	1290
367TMC1014	367TAC1014	450	55	2261	2065
367TMC1016	367TAC1016	600	65	4705	4301

РАЗВОДНОЙ КЛЮЧ С ПЛАСТИКОВОЙ РУКОЯТКОЙ Мод. 0054

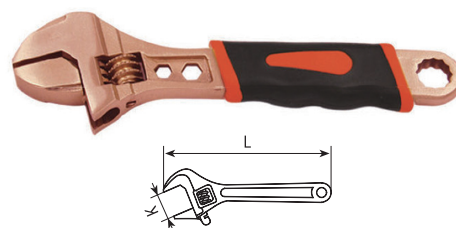

Код		Размер		Вес, г	
Be-Cu	Al-Br	L, мм	Kmax, мм	Be-Cu	Al-Br
367TMD1002	367TAD1002	150	18	165	145
367TMD1004	367TAD1004	200	24	300	270
367TMD1006	367TAD1006	250	30	550	500
367TMD1008	367TAD1008	300	36	750	680

КЛЮЧ РАЗВОДНОЙ ТРУБНЫЙ С БОЙКОМ Мод. 0055

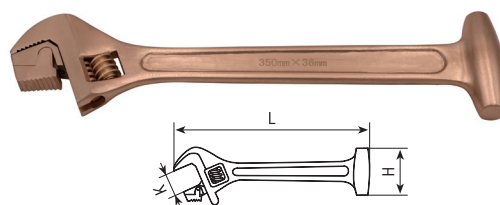

Код		Размер			Вес, г	
Be-Cu	Al-Br	L, мм	Kmax, мм	H, мм	Be-Cu	Al-Br
369TM1002	369TA1002	350	36	80	1384	1251

РАЗВОДНОЙ КЛЮЧ (ФРАНЦУЗКИЙ ТИП) Мод. 0056

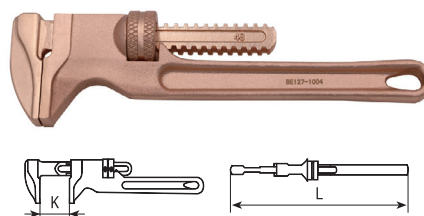

Код		Размер		Вес, г	
Be-Cu	Al-Br	L, мм	Kmax, мм	Be-Cu	Al-Br
362TM1002	362TA1002	240	45	510	470
362TM1004	362TA1004	254	48	615	560
362TM1006	362TA1006	305	58	910	820
362TM1008	362TA1008	350	65	1220	1120
362TM1010	362TA1010	380	70	1465	1340

РАЗВОДНОЙ КЛЮЧ (МОТОРНЫЙ) Мод. 0057

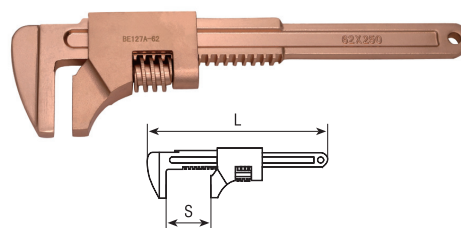

Код		Размер		Вес, г	
Be-Cu	Al-Br	L, мм	S, мм	Be-Cu	Al-Br
362TMA1002	362TAA1002	250	62	575	520
362TMA1004	362TAA1004	280	78	860	780
362TMA1006	362TAA1006	375	82	1430	1300

КЛЮЧ ТРУБНЫЙ (ШВЕДСКИЙ ТИП), УГОЛ 45° Мод. 0058

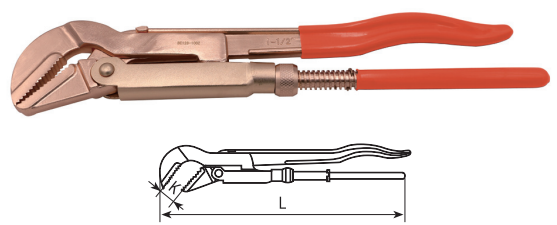

Код		Размер		Вес, г	
Be-Cu	Al-Br	L, мм	K, мм	Be-Cu	Al-Br
360TM1002	360TA1002	420	38	1550	1400
360TM1004	360TA1004	530	50	2230	2000

КЛЮЧ ТРУБНЫЙ, S-ОБРАЗНЫЙ (ШВЕДСКИЙ ТИП) Мод. 0059

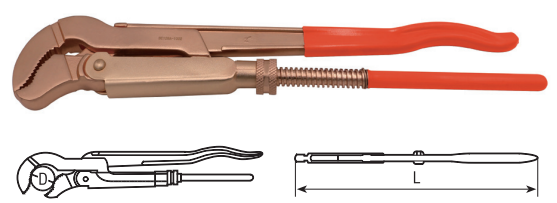

Код		Размер		Вес, г	
Be-Cu	Al-Br	L, мм	D, дюйм	Be-Cu	Al-Br
360TM1002	360TAA1002	530	2"	2605	2355
360TM1004	360TAA1004	650	3"	4500	4060
360TM1006	360TAA1006	790	4"	6200	5600

КЛЮЧ ТРУБНЫЙ (ШВЕДСКИЙ ТИП), УГОЛ 90° Мод. 0060

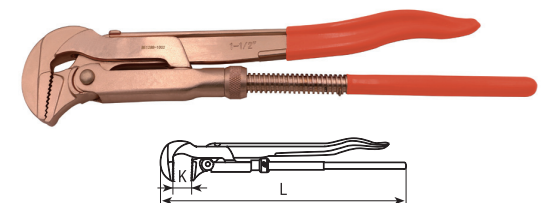

Код		Размер		Вес, г	
Be-Cu	Al-Br	L, мм	K, мм	Be-Cu	Al-Br
360TM1002	360TAB1002	430	38	1480	1330

КЛЮЧ ЦЕПНОЙ Мод. 0061

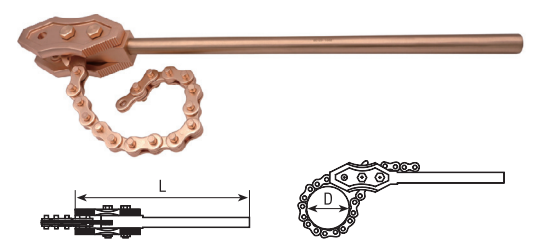

Код		Размер		Вес, г	
Be-Cu	Al-Br	L, мм	Dmax, мм	Be-Cu	Al-Br
368TM1002	368TA1002	600	100	3955	3605
368TM1004	368TA1004	600	150	4650	4200
368TM1006	368TA1006	900	200	8600	7800
368TM1008	368TA1008	900	300	9810	9000

КЛЮЧ ЦЕПНОЙ Мод. 0062

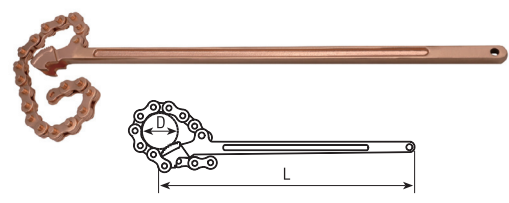

Код		Размер		Вес, г	
Be-Cu	Al-Br	L, мм	Dmax, мм	Be-Cu	Al-Br
368TMA1002	368TAA1002	600	100	2105	1910
368TMA1004	368TAA1004	1600	450	10500	9500
368TMA1006	368TAA1006	300	60	1030	940

КЛЮЧ РЕМЕННЫЙ Мод. 0063

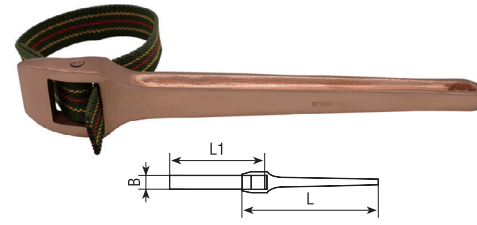

Код		Размер			Вес, г	
Be-Cu	Al-Br	L, мм	L1, мм	B, мм	Be-Cu	Al-Br
368TM1002	368TAB1002	300	425	30	810	735

УНИВЕРСАЛЬНЫЙ ГАЕЧНЫЙ КЛЮЧ Мод. 0064

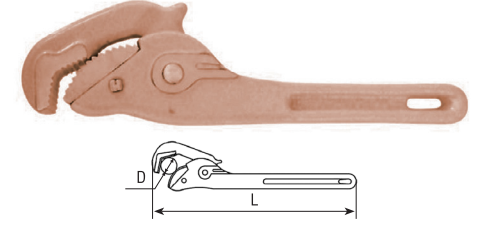

Код		Размер		Вес, г	
Be-Cu	Al-Br	L, мм	D, мм	Be-Cu	Al-Br
368TMC1002	368TAC1002	250	10-30	870	780
368TMC1004	368TAC1004	450	30-60	2450	2200

ТРУБНЫЙ КЛЮЧ Мод. 0065

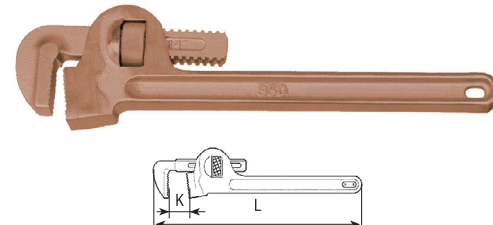

Код		Размер		Вес, г	
Be-Cu	Al-Br	L, мм	Kmax, мм	Be-Cu	Al-Br
345TM1002	345TA1002	200	25	380	345
345TM1004	345TA1004	250	30	580	500
345TM1006	345TA1006	300	40	750	680
345TM1008	345TA1008	350	50	1100	1000
345TM1010	345TA1010	450	60	1785	1625
345TM1012	345TA1012	600	75	3255	2960
345TM1014	345TA1014	900	125	6035	5490
345TM1016	345TA1016	1200	150	12280	10870

ТРУБНЫЙ КЛЮЧ (АМЕРИКАНСКИЙ ТИП)

Мод. 0066

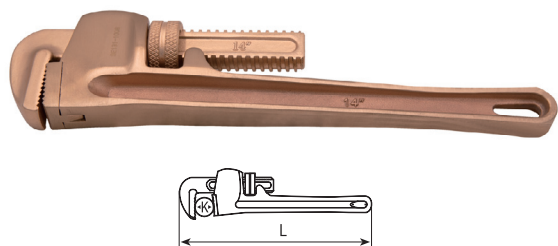

Код		Размер		Вес, г	
Be-Cu	Al-Br	L, мм	Kmax, мм	Be-Cu	Al-Br
343TM1002	343TA1002	200	25	420	380
343TM1004	343TA1004	250	30	735	670
343TM1006	343TA1006	300	40	1050	955
343TM1008	343TA1008	350	50	1315	1195
343TM1010	343TA1010	450	60	2255	2050
343TM1012	343TA1012	600	75	3465	3150
343TM1014	343TA1014	900	85	5880	5345
343TM1016	343TA1016	1200	110	12600	11450

КЛЮЧ ТРУБНЫЙ С ШЕСТИГРАННЫМ ЗАХВАТОМ

Мод. 0069

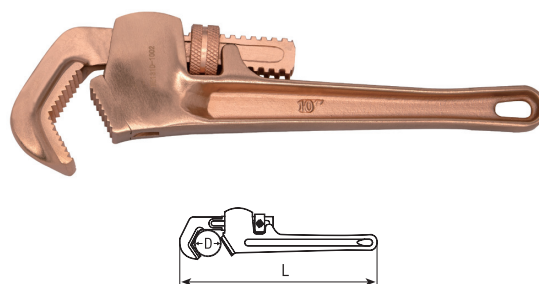

Код		Размер		Вес, г	
Be-Cu	Al-Br	L, мм	Dmax, мм	Be-Cu	Al-Br
343TMD1002	343TAD1002	250	30	1250	1130
343TMD1004	343TAD1004	350	50	1785	1620

ТРУБНЫЙ КЛЮЧ, КОНЦЕВОЙ

Мод. 0067

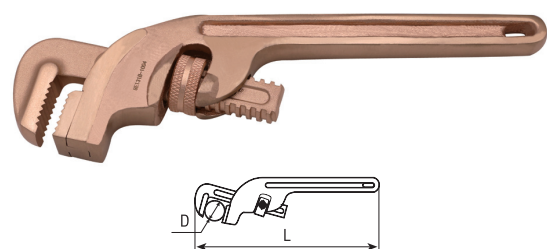

Код		Размер		Вес, г	
Be-Cu	Al-Br	L, мм	Dmax, мм	Be-Cu	Al-Br
343TMB1002	343TAB1002	200	34	560	510
343TMB1004	343TAB1004	250	48	930	840
343TMB1006	343TAB1006	300	50	1470	1330
343TMB1008	343TAB1008	375	60	1780	1610
343TMB1010	343TAB1010	450	76	2650	2400

КЛЮЧ АРМАТУРНЫЙ

Мод. 0070

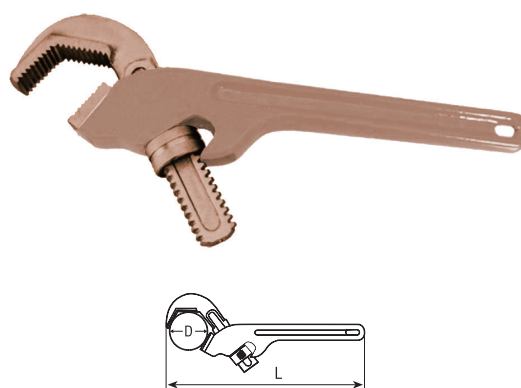

Код		Размер		Вес, г	
Be-Cu	Al-Br	L, мм	Dmax, мм	Be-Cu	Al-Br
343TME1002	343TAE1002	250	30	1250	1130
343TME1004	343TAE1004	350	50	1785	1620

КЛЮЧ ТРУБНЫЙ КОЛЕНЧАТЫЙ

Мод. 0068

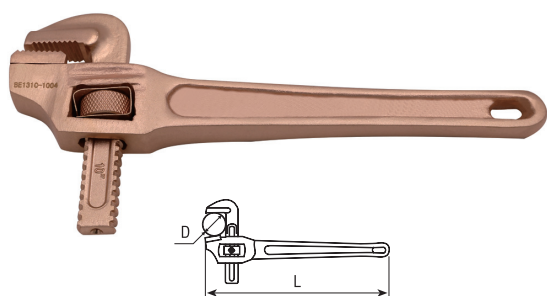

Код		Размер		Вес, г	
Be-Cu	Al-Br	L, мм	Dmax, мм	Be-Cu	Al-Br
343TMC1002	343TAC1002	200	34	500	450
343TMC1004	343TAC1004	250	48	850	780
343TMC1006	343TAC1006	300	50	1200	1090
343TMC1008	343TAC1008	375	60	1950	1770
343TMC1010	343TAC1010	450	76	2730	2480

КЛЮЧ ТРУБНЫЙ БЫСТРОЗАЖИМНОЙ

Мод. 0071

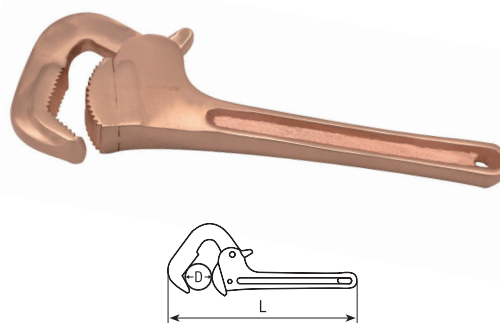

Код		Размер		Вес, г	
Be-Cu	Al-Br	L, мм	Dmax, мм	Be-Cu	Al-Br
343TMF1002	343TAF1002	250	48	980	880
343TMF1004	343TAF1004	350	60	1900	1710

НАБОР КЛЮЧЕЙ ГАЕЧНЫХ РОЖКОВЫХ ДВУСТОРОННИХ Мод. 0428



Код		Содержание	
Be-Cu	Al-Br		
TMA9	TAA9	8x10, 10x12, 12x14, 14x17, 17x19, 19x22, 22x24, 24x27, 30x32	9 pcs
TMA10	TAA10	8x10, 10x12, 12x14, 14x17, 17x19, 19x22, 22x24, 24x27, 27x30, 30x32	10 pcs
TMA11	TAA11	8x10, 9x11, 10x12, 12x14, 14x17, 17x19, 19x22, 22x24, 24x27, 27x30, 30x32	11 pcs
TMA12	TAA12	5.5x7, 6x7, 8x10, 9x11,	12 pcs
TMA13	TAA13	10x12, 12x14, 14x17, 17x19, 19x22, 22x24, 24x27, 27x30, 30x32	13 pcs

НАБОР КЛЮЧЕЙ ГАЕЧНЫХ КОМБИНИРОВАННЫХ Мод. 0429



Код		Содержание	
Be-Cu	Al-Br		
TMB9	TAA9	8, 10, 12, 14, 17, 19, 22, 24, 27	9 pcs
TMB10	TAA10	10, 12, 14, 17, 19, 22, 24, 27, 30, 32	10 pcs
TMB11	TAA11	8, 10, 12, 14, 17, 19, 22, 24, 27, 30, 32	11 pcs
TMB12	TAA12		12 pcs
TMB13	TAA13	8, 10, 12, 13, 14, 16, 17, 19, 22, 24, 27, 30, 32	13 pcs

НАБОР КЛЮЧЕЙ ГАЕЧНЫХ НАКИДНЫХ ДВУСТОРОННИХ Мод. 00431



Код		Содержание	
Be-Cu	Al-Br		
TMC9	TAC9	8x10, 10x12, 12x14, 14x17, 17x19, 19x22, 22x24, 24x27, 30x32	9 pcs
TMC10	TAC10	8x10, 10x12, 12x14, 14x17, 17x19, 19x22, 22x24, 24x27, 27x30, 30x32	10 pcs
TMC11	TAC11	8x10, 9x11, 10x12, 12x14, 14x17, 17x19, 19x22, 22x24, 24x27, 27x30, 30x32	11 pcs
TMC12	TAC12		12 pcs
TMC13	TAC13	5.5x7, 6x7, 8x10, 9x11, 10x12, 12x14, 14x17, 17x19, 19x22, 22x24, 24x27, 27x30, 30x32	13 pcs

НАБОР КЛЮЧЕЙ РОЖКОВЫХ, 9 ШТ. Мод. 0093



Код		Размер	Вес, г	
Be-Cu	Al-Br		S1 x S2, мм	Be-Cu
316TM	316TA	8x10, 10x12, 12x14, 14x17, 17x19, 19x22, 22x24, 24x27, 30x32	2810	2570

НАБОР КЛЮЧЕЙ РОЖКОВЫХ, 11 ШТ.

Мод. 0094



Код		Размер S1 x S2, мм	Вес, г	
Be-Cu	Al-Br		Be-Cu	Al-Br
314TM	314TA	8x10, 9x11, 10x12, 12x14, 14x17, 17x19, 19x22, 22x24, 24x27, 27x30, 30x32	3530	3230

НАБОР КЛЮЧЕЙ РОЖКОВЫХ, 13 ШТ.

Мод. 0095



Код		Размер S1 x S2, мм	Вес, г	
Be-Cu	Al-Br		Be-Cu	Al-Br
311TM	311TA	5,5x7, 6x7, 8x10, 9x11, 10x12, 12x14, 14x17, 17x19, 19x22, 22x24, 24x27, 27x30, 30x32	3610	3295

НАБОР КЛЮЧЕЙ НАКИДНЫХ С ИЗГИБОМ, 9 ШТ.

Мод. 0099



Код		Размер S1 x S2, мм	Вес, г	
Be-Cu	Al-Br		Be-Cu	Al-Br
310TM	310TA	8x10, 10x12, 12x14, 14x17, 17x19, 19x22, 22x24, 24x27, 30x32	2815	2575

НАБОР КЛЮЧЕЙ НАКИДНЫХ С ИЗГИБОМ, 11 ШТ.

Мод. 0100



Код		Размер S1 x S2, мм	Вес, г	
Be-Cu	Al-Br		Be-Cu	Al-Br
318TM	318TA	8x10, 9x11, 10x12, 12x14, 14x17, 17x19, 19x22, 22x24, 24x27, 27x30, 30x32	3585	3275

НАБОР КЛЮЧЕЙ НАКИДНЫХ С ИЗГИБОМ, 13 ШТ.

Мод. 0101



Код		Размер S1 x S2, мм	Вес, г	
Be-Cu	Al-Br		Be-Cu	Al-Br
375TM	375TA	5,5x7, 6x7, 8x10, 9x11, 10x12, 12x14, 14x17, 17x19, 19x22, 22x24, 24x27, 27x30, 30x32	3630	3320



2 ГОЛОВКИ ТОРЦЕВЫЕ И ПРИНАДЛЕЖНОСТИ

ГОЛОВКА ТОРЦЕВАЯ ДВЕНАДЦАТИГРАННАЯ, 1/4" Мод. 0015

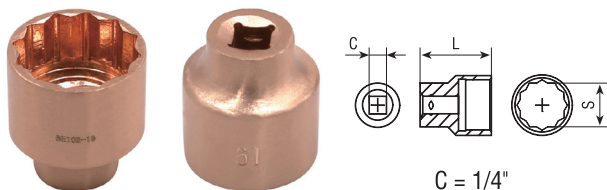

Код		Размер		Вес, г	
Be-Cu	Al-Br	S, мм	L, мм	Be-Cu	Al-Br
356TM4	356TA4	4	25	17	15
356TM4.5	356TA4.5	4.5	25	17	15
356TM5	356TA5	5	25	17	15
356TM5.5	356TA5.5	5.5	25	17	15
356TM6	356TA6	6	25	17	15
356TM7	356TA7	7	25	17	15
356TM8	356TA8	8	25	17	15
356TM9	356TA9	9	25	21	20
356TM10	356TA10	10	25	22	20
356TM11	356TA11	11	25	27	25
356TM12	356TA12	12	26	30	27
356TM13	356TA13	13	26	30	27
356TM14	356TA14	14	26	35	32
356TM15	356TA15	15	27	40	36
356TM16	356TA16	16	27	40	36
356TM17	356TA17	17	27	50	45
356TM18	356TA18	18	27	50	45
356TM19	356TA19	19	27	51	46
Be-Cu	Al-Br	S, дюйм	L, мм	Be-Cu	Al-Br
356TM1002	356TA1002	5/32"	25	14	13
356TM1004	356TA1004	3/16"	25	14	13
356TM1006	356TA1006	7/32"	25	17	15
356TM1008	356TA1008	1/4"	25	17	15
356TM1010	356TA1010	9/32"	25	17	15
356TM1012	356TA1012	5/16"	25	20	18
356TM1014	356TA1014	11/32"	26	24	22
356TM1016	356TA1016	3/8"	26	29	26
356TM1018	356TA1018	7/16"	26	29	26
356TM1020	356TA1020	1/2"	26	29	26

ГОЛОВКА ТОРЦЕВАЯ ДВЕНАДЦАТИГРАННАЯ, 3/8" Мод. 0016

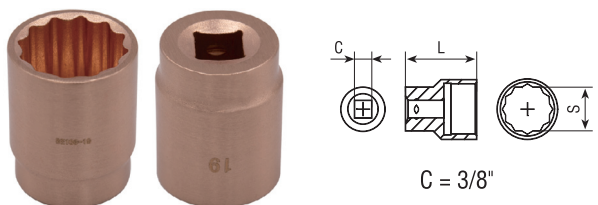

Код		Размер		Вес, г	
Be-Cu	Al-Br	S, мм	L, мм	Be-Cu	Al-Br
354TM5	354TA5	5	28	35	32
354TM5.5	354TA5.5	5.5	28	35	32
354TM6	354TA6	6	28	35	32
354TM7	354TA7	7	28	35	32

354TM8	354TA8	8	28	35	32
354TM9	354TA9	9	32	35	32
354TM10	354TA10	10	32	50	45
354TM11	354TA11	11	32	50	45
354TM12	354TA12	12	32	50	45
354TM13	354TA13	13	32	50	45
354TM14	354TA14	14	32	50	45
354TM15	354TA15	15	32	53	48
354TM16	354TA16	16	32	58	53
354TM17	354TA17	17	32	63	57
354TM19	354TA19	19	32	68	62
354TM20	354TA20	20	32	77	70
Be-Cu	Al-Br	S, дюйм	L, мм	Be-Cu	Al-Br
354TM1002	354TA1002	5/16"	28	35	32
354TM1004	354TA1004	3/8"	28	35	32
354TM1006	354TA1006	7/16"	32	50	45
354TM1008	354TA1008	1/2"	32	50	45
354TM1010	354TA1010	9/16"	32	50	45
354TM1012	354TA1012	5/8"	32	71	65
354TM1014	354TA1014	11/16"	32	72	65
354TM1016	354TA1016	3/4"	32	72	65
354TM1018	354TA1018	13/16"	35	87	80
354TM1020	354TA1020	7/8"	35	104	95
354TM1022	354TA1022	15/16"	35	115	105

ГОЛОВКА ТОРЦЕВАЯ ДВЕНАДЦАТИГРАННАЯ, 1/2" Мод. 0017

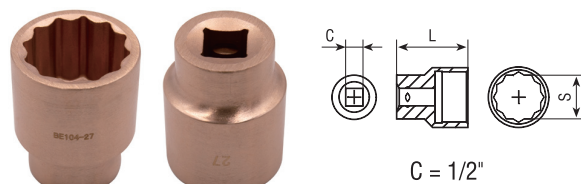

Код		Размер		Вес, г	
Be-Cu	Al-Br	S, мм	L, мм	Be-Cu	Al-Br
351TM6	351TA6	6	40	75	69
351TM7	351TA7	7	40	77	70
351TM8	351TA8	8	40	77	70
351TM9	351TA9	9	40	78	71
351TM10	351TA10	10	40	78	71
351TM11	351TA11	11	40	79	72
351TM12	351TA12	12	40	79	72
351TM13	351TA13	13	40	80	73
351TM14	351TA14	14	40	80	73
351TM15	351TA15	15	40	94	85
351TM16	351TA16	16	40	94	85
351TM17	351TA17	17	40	94	85
351TM18	351TA18	18	42	94	85
351TM19	351TA19	19	42	110	100
351TM20	351TA20	20	42	120	105
351TM21	351TA21	21	43	125	110
351TM22	351TA22	22	43	130	115
351TM23	351TA23	23	43	150	135
351TM24	351TA24	24	43	165	145
351TM25	351TA25	25	43	180	160
351TM26	351TA26	26	43	200	180
351TM27	351TA27	27	46	215	190

351TM28	351TA28	28	46	225	200
351TM29	351TA29	29	46	235	210
351TM30	351TA30	30	46	250	220
351TM32	351TA32	32	46	295	260
Be-Cu	Al-Br	S, дюйм	L, мм	Be-Cu	Al-Br
351TM1002	351TA1002	5/16"	40	70	70
351TM1004	351TA1004	3/8"	40	78	71
351TM1006	351TA1006	7/16"	40	79	72
351TM1008	351TA1008	1/2"	40	80	73
351TM1010	351TA1010	9/16"	40	80	73
351TM1012	351TA1012	5/8"	40	88	80
351TM1014	351TA1014	11/16"	40	93	85
351TM1016	351TA1016	3/4"	42	110	100
351TM1018	351TA1018	13/16"	43	125	110
351TM1020	351TA1020	7/8"	43	130	115
351TM1022	351TA1022	15/16"	43	165	145
351TM1024	351TA1024	1"	43	190	170
351TM1026	351TA1026	1-1/16"	46	215	190
351TM1028	351TA1028	1-1/4"	46	295	260
351TM1030	351TA1030	1-7/16"	50	330	300

357TM1018	357TA1018	1-1/4"	60	437	400
357TM1020	357TA1020	1-5/16"	60	472	430
357TM1022	357TA1022	1-3/8"	60	515	470
357TM1024	357TA1024	1-7/16"	60	525	480
357TM1026	357TA1026	1-1/2"	60	580	530
357TM1028	357TA1028	1-5/8"	65	702	640
357TM1030	357TA1030	1-3/4"	65	761	695
357TM1032	357TA1032	1-13/16"	65	830	705
357TM1034	357TA1034	1-7/8"	65	850	750
357TM1036	357TA1036	2"	70	965	870

ГОЛОВКА ТОРЦЕВАЯ ДВЕНАДЦАТИГРАННАЯ, 3/4" Мод. 0018

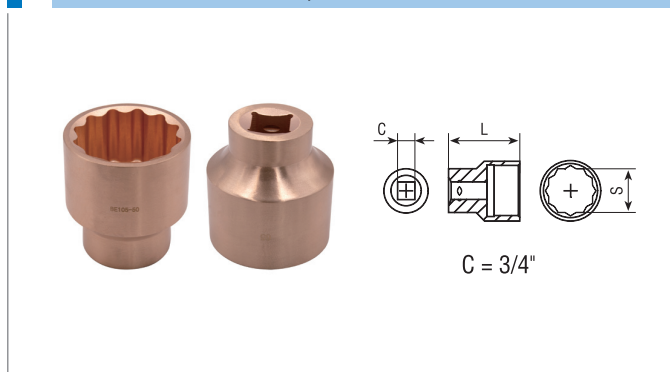

Код		Размер		Вес, г	
Be-Cu	Al-Br	S, мм	L, мм	Be-Cu	Al-Br
357TM17	357TA17	17	50	246	225
357TM19	357TA19	19	50	246	225
357TM21	357TA21	21	55	268	245
357TM22	357TA22	22	55	268	245
357TM23	357TA23	23	55	306	280
357TM24	357TA24	24	55	307	280
357TM26	357TA26	26	55	307	280
357TM27	357TA27	27	55	312	285
357TM28	357TA28	28	55	339	310
357TM29	357TA29	29	55	350	320
357TM30	357TA30	30	60	410	370
357TM31	357TA31	31	60	430	380
357TM32	357TA32	32	60	465	410
357TM34	357TA34	34	60	480	440
357TM36	357TA36	36	60	510	465
357TM38	357TA38	38	60	555	510
357TM41	357TA41	41	65	660	640
357TM46	357TA46	46	65	765	690
357TM50	357TA50	50	70	910	825
Be-Cu	Al-Br	S, дюйм	L, мм	Be-Cu	Al-Br
357TM1002	357TA1002	3/4"	50	240	220
357TM1004	357TA1004	13/16"	55	262	240
357TM1006	357TA1006	7/8"	55	267	245
357TM1008	357TA1008	15/16"	55	305	280
357TM1010	357TA1010	1"	55	310	280
357TM1012	357TA1012	1-1/16"	55	315	285
357TM1014	357TA1014	1-1/8"	55	345	315
357TM1016	357TA1016	1-3/16"	60	400	365

ГОЛОВКА ТОРЦЕВАЯ ДВЕНАДЦАТИГРАННАЯ, 1" Мод. 0019

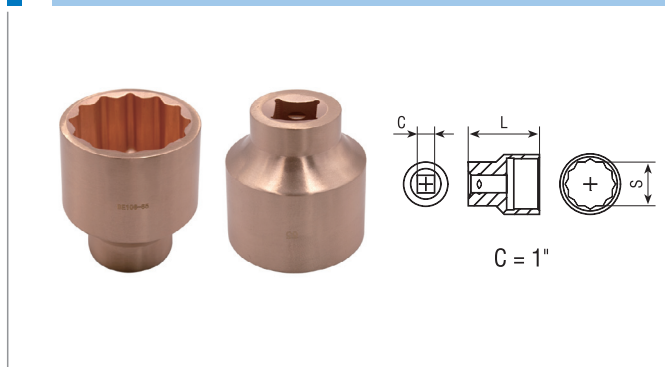

Код		Размер		Вес, г	
Be-Cu	Al-Br	S, мм	L, мм	Be-Cu	Al-Br
359TM22	359TA22	22	55	361	330
359TM24	359TA24	24	55	372	340
359TM25	359TA25	25	55	377	345
359TM26	359TA26	26	55	383	350
359TM27	359TA27	27	55	394	360
359TM28	359TA28	28	55	397	363
359TM29	359TA29	29	55	399	365
359TM30	359TA30	30	60	443	405
359TM31	359TA31	31	60	448	410
359TM32	359TA32	32	60	481	440
359TM34	359TA34	34	60	497	455
359TM36	359TA36	36	65	550	500
359TM38	359TA38	38	65	620	560
359TM41	359TA41	41	70	690	625
359TM46	359TA46	46	75	850	740
359TM50	359TA50	50	75	850	760
359TM55	359TA55	55	80	1160	1000
359TM60	359TA60	60	85	1390	1260
359TM65	359TA65	65	90	1750	1580
359TM70	359TA70	70	90	2150	1950
359TM75	359TA75	75	95	2680	2430
359TM80	359TA80	80	95	3080	2800
Be-Cu	Al-Br	S, дюйм	L, мм	Be-Cu	Al-Br
359TM1002	359TA1002	1-1/16"	55	394	360
359TM1004	359TA1004	1-1/8"	55	398	364
359TM1006	359TA1006	1-3/16"	60	442	405
359TM1008	359TA1008	1-1/4"	60	470	431
359TM1010	359TA1010	1-5/16"	60	483	442
359TM1012	359TA1012	1-3/8"	60	490	448
359TM1014	359TA1014	1-7/16"	65	560	500
359TM1016	359TA1016	1-1/2"	65	620	560
359TM1018	359TA1018	1-5/8"	70	690	625
359TM1020	359TA1020	1-7/8"	75	850	740
359TM1022	359TA1022	2"	75	960	850
359TM1024	359TA1024	2-1/4"	80	1250	1130
359TM1026	359TA1026	2-1/2"	90	1700	1550
359TM1028	359TA1028	2-3/4"	90	2050	1850
359TM1030	359TA1030	3"	95	2750	2500

ГОЛОВКА ТОРЦЕВАЯ ДВЕНАДЦАТИГРАННАЯ, УДАРНАЯ, 3/4" Мод. 0020

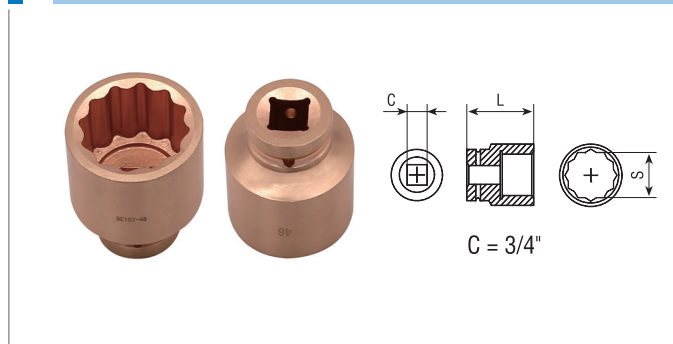

Код		Размер		Вес, г	
Be-Cu	Al-Br	S, мм	L, мм	Be-Cu	Al-Br
352TM24	352TA24	24	50	380	330
352TM27	352TA27	27	53	405	365
352TM30	352TA30	30	53	440	390
352TM32	352TA32	32	56	475	425
352TM36	352TA36	36	56	650	585
352TM41	352TA41	41	60	695	625
352TM46	352TA46	46	60	770	700
352TM50	352TA50	50	70	1100	1000

ГОЛОВКА ТОРЦЕВАЯ ДВЕНАДЦАТИГРАННАЯ, 1-3/16" Мод. 0022

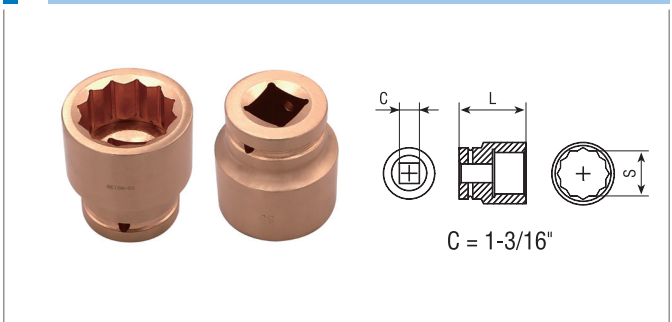

Код		Размер		Вес, г	
Be-Cu	Al-Br	S, мм	L, мм	Be-Cu	Al-Br
358TM50	358TA50	50	90	1930	1755
358TM52	358TA52	52	90	2005	1835
358TM55	358TA55	55	90	2180	1965
358TM58	358TA58	58	90	2200	2000
358TM60	358TA60	60	90	2290	2085
358TM65	358TA65	65	90	2610	2370
358TM70	358TA70	70	90	2840	2585
358TM75	358TA75	75	90	3190	2880
358TM80	358TA80	80	90	3605	3250

ГОЛОВКА ТОРЦЕВАЯ ДВЕНАДЦАТИГРАННАЯ, УДАРНАЯ, 1" Мод. 0021

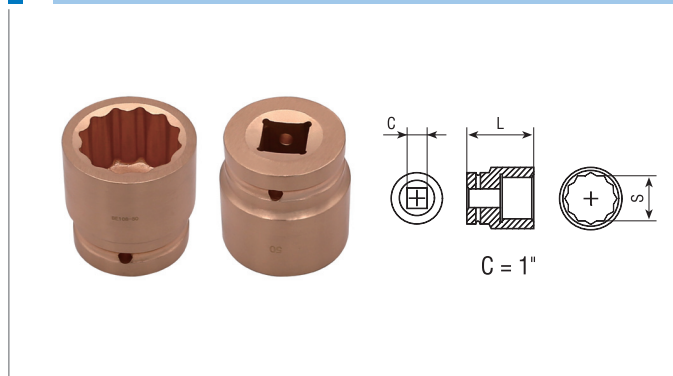

Код		Размер		Вес, г	
Be-Cu	Al-Br	S, мм	L, мм	Be-Cu	Al-Br
350TM19	350TA19	19	55	630	570
350TM21	350TA21	21	55	640	580
350TM22	350TA22	22	55	650	590
350TM24	350TA24	24	55	660	600
350TM26	350TA26	26	55	735	660
350TM27	350TA27	27	55	735	670
350TM29	350TA29	29	60	760	690
350TM30	350TA30	30	60	765	690
350TM32	350TA32	32	60	775	700
350TM34	350TA34	34	60	775	700
350TM35	350TA35	35	60	775	700
350TM36	350TA36	36	60	775	700
350TM38	350TA38	38	65	865	780
350TM41	350TA41	41	65	930	830
350TM46	350TA46	46	70	1380	1265
350TM50	350TA50	50	75	1455	1320
350TM52	350TA52	52	75	1715	1550
350TM55	350TA55	55	75	1830	1650
350TM58	350TA58	58	85	2080	1900
350TM60	350TA60	60	85	2200	2000
350TM65	350TA65	65	85	2460	2250
350TM70	350TA70	70	90	2890	2600
350TM75	350TA75	75	90	3155	2900
350TM80	350TA80	80	90	3560	3200

ГОЛОВКА ТОРЦЕВАЯ ДВЕНАДЦАТИГРАННАЯ, 1-1/4" Мод. 0023

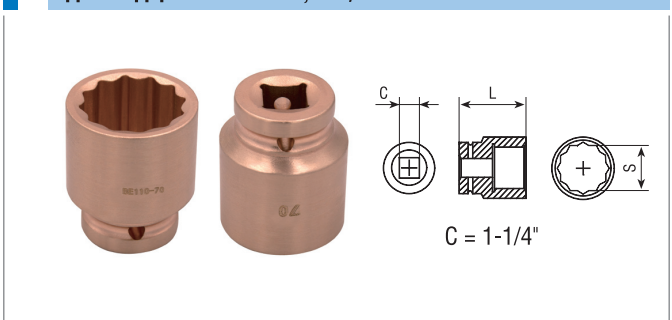

Код		Размер		Вес, г	
Be-Cu	Al-Br	S, мм	L, мм	Be-Cu	Al-Br
335TM50	335TA50	50	90	1950	1765
335TM60	335TA60	60	90	2300	2100
335TM70	335TA70	70	90	2750	2475

ГОЛОВКА ТОРЦЕВАЯ ДВЕНАДЦАТИГРАННАЯ, 1-1/2" Мод. 0024

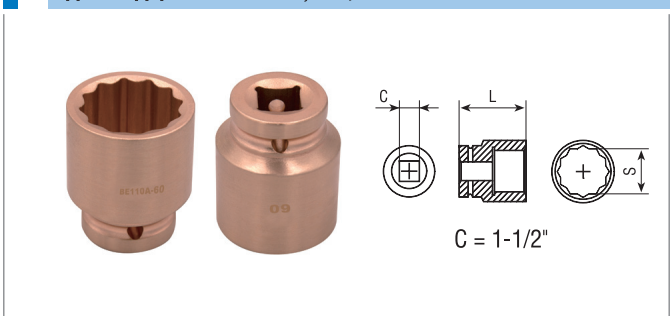

Код		Размер		Вес, г	
Be-Cu	Al-Br	S, мм	L, мм	Be-Cu	Al-Br
335TMA55	335TAA55	55	90	2530	2300
335TMA60	335TAA60	60	90	2750	2500
335TMA65	335TAA65	65	95	3130	2850
335TMA70	335TAA70	70	95	3400	3100
335TMA75	335TAA75	75	100	3740	3400
335TMA80	335TAA80	80	100	4180	3800
335TMA85	335TAA85	85	110	4620	4200
335TMA90	335TAA90	90	110	4940	4490

ГОЛОВКА ТОРЦЕВАЯ ДВЕНАДЦАТИГРАННАЯ, УДАРНАЯ 1/2"

Мод. 0025

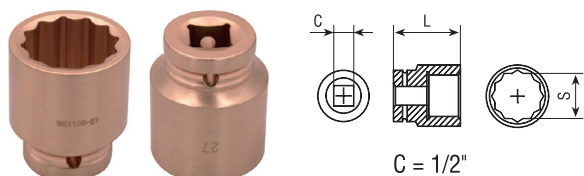

Код		Размер		Вес, г	
Be-Cu	Al-Br	S, мм	L, мм	Be-Cu	Al-Br
335TMB8	335TAB8	8	40	80	70
335TMB10	335TAB10	10	40	85	75
335TMB12	335TAB12	12	40	100	90
335TMB14	335TAB14	14	40	125	115
335TMB17	335TAB17	17	40	125	115
335TMB19	335TAB19	19	40	135	120
335TMB22	335TAB22	22	40	150	135
335TMB24	335TAB24	24	45	185	165
335TMB27	335TAB27	27	45	215	190
335TMB30	335TAB30	30	50	265	235
335TMB32	335TAB32	32	50	285	255

ГОЛОВКА ТОРЦЕВАЯ ДВЕНАДЦАТИГРАННАЯ УДЛИНЁННАЯ, УДАРНАЯ 1/2"

Мод. 0026

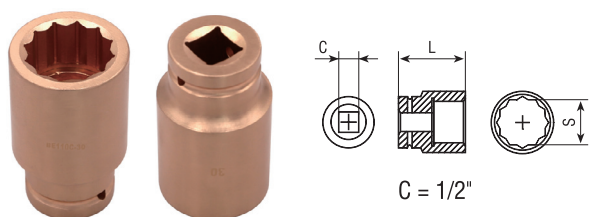

Код		Размер		Вес, г	
Be-Cu	Al-Br	S, мм	L, мм	Be-Cu	Al-Br
335TMC8	335TAC8	8	80	315	280
335TMC10	335TAC10	10	80	315	280
335TMC12	335TAC12	12	80	315	280
335TMC14	335TAC14	14	80	315	280
335TMC17	335TAC17	17	80	315	280
335TMC19	335TAC19	19	80	325	290
335TMC22	335TAC22	22	80	335	300
335TMC24	335TAC24	24	80	365	325
335TMC27	335TAC27	27	80	425	380
335TMC30	335TAC30	30	80	455	410
335TMC32	335TAC32	32	80	485	435

ГОЛОВКА ТОРЦЕВАЯ ДВЕНАДЦАТИГРАННАЯ УДЛИНЁННАЯ, 3/4"

Мод. 0027

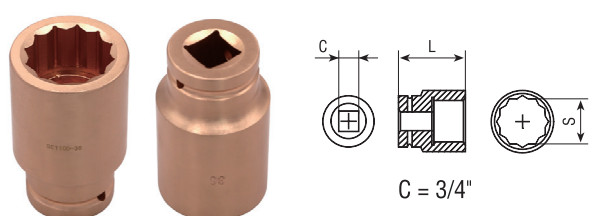

Код		Размер		Вес, г	
Be-Cu	Al-Br	S, мм	L, мм	Be-Cu	Al-Br
335TMD17	335TAD17	17	90	625	570
335TMD19	335TAD19	19	90	635	580
335TMD22	335TAD22	22	90	660	600
335TMD24	335TAD24	24	90	690	630
335TMD27	335TAD27	27	90	715	650

335TMD30	335TAD30	30	90	825	750
335TMD32	335TAD32	32	90	880	800
335TMD36	335TAD36	36	90	980	890
335TMD41	335TAD41	41	90	1100	1000
335TMD46	335TAD46	46	100	1430	1300
335TMD50	335TAD50	50	100	1825	1660

ПОСАДОЧНЫЙ КВАДРАТ С ШАРНИРОМ

Мод. 0028

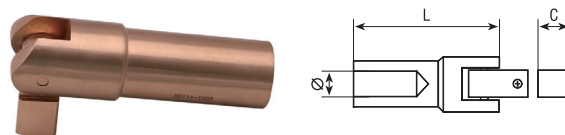

Код		Размер			Вес, г	
Be-Cu	Al-Br	C, дюйм	L, мм	Ø, мм	Be-Cu	Al-Br
333TM1002	333TA1002	3/4"	120	21	880	800
333TM1004	333TA1004	1"	120	21	1160	1050

ГОЛОВКА С ВНЕШНИМ ШЕСТИГРАННИКОМ

Мод. 0029

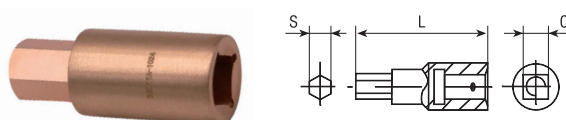

Код		Размер			Вес, г	
Be-Cu	Al-Br	C, дюйм	S, мм	L, мм	Be-Cu	Al-Br
333TMA1002	333TAA1002	1/4"	3	55	17	16
333TMA1004	333TAA1004		4	55	17	16
333TMA1006	333TAA1006		5	55	20	18
333TMA1008	333TAA1008		6	55	26	23
333TMA1010	333TAA1010		7	55	30	27
333TMA1012	333TAA1012		8	65	45	40
333TMA1014	333TAA1014	1/2"	9	65	55	50
333TMA1016	333TAA1016		10	65	65	60
333TMA1018	333TAA1018		12	60	125	110
333TMA1020	333TAA1020		13	60	135	120
333TMA1022	333TAA1022		14	60	140	125
333TMA1024	333TAA1024		15	60	165	145
333TMA1026	333TAA1026		16	60	170	150
333TMA1028	333TAA1028		17	60	175	160
333TMA1030	333TAA1030		18	60	190	170
333TMA1032	333TAA1032		19	62	220	200
333TMA1034	333TAA1034	20	62	230	205	

ГОЛОВКА ТОРЦЕВАЯ ДЛЯ ТРЕУГОЛЬНЫХ ПРОФИЛЕЙ, 1/2"

Мод. 0030

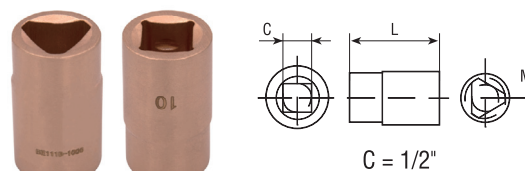

Код		Размер		Вес, г	
Be-Cu	Al-Br	M, мм	L, мм	Be-Cu	Al-Br
333TMB1002	AL111B-1002	M6	40	75	70
333TMB1004	AL111B-1004	M8	40	80	75
333TMB1006	AL111B-1006	M10	40	85	80
333TMB1008	AL111B-1008	M12	40	95	90
333TMB1010	AL111B-1010	M16	50	180	150
333TMB1012	AL111B-1012	M20	50	250	215
333TMB1014	AL111B-1014	M24	50	420	380

Г ГОЛОВКА ТОРЦЕВАЯ СВЕЧНАЯ Мод. 0031

$S = 13/16''$

Код		Размер		Вес, г	
Ве-Си	АI-Вr	S, дюйм	L, мм	Ве-Си	АI-Вr
333TMC1002	333TAC1002	3/8"	62	180	160
333TMC1004	333TAC1004	1/2"	62	160	145

Г ШАРНИРНЫЙ КАРДАН Мод. 0032

Код		Размер		Вес, г	
Ве-Си	АI-Вr	C, дюйм	L, мм	Ве-Си	АI-Вr
336TM1002	336TA1002	1/2"	80	186	170
336TM1004	336TA1004	3/4"	110	530	480
336TM1006	336TA1006	1"	132	1000	900

Г ПЕРЕХОДНИК Мод. 0033

Код		Размер			Вес, г	
Ве-Си	АI-Вr	C, дюйм	S, дюйм	L, мм	Ве-Си	АI-Вr
334TM1002	334TA1002	3/8"	1/4"	26	31	28
334TM1004	334TA1004	1/4"	3/8"	22	22	20
334TM1006	334TA1006	1/2"	3/8"	34	80	70
334TM1008	334TA1008	3/8"	1/2"	34	60	55
334TM1010	334TA1010	3/4"	1/2"	55	290	260
334TM1012	334TA1012	1/2"	3/4"	50	170	150
334TM1014	334TA1014	1"	3/4"	70	855	770
334TM1016	334TA1016	3/4"	1"	60	360	320
334TM1018	334TA1018	1-1/2"	1"	85	1675	1510
334TM1020	334TA1020	1"	1-1/2"	85	1230	1100

Г ГОЛОВКА ТОРЦЕВАЯ 1/2" С ШЛИЦЕВОЙ ВСТАВКОЙ Мод. 0034

Код		Размер				Вес, г	
Ве-Си	АI-Вr	C, дюйм	L, мм	H, мм	B, мм	Ве-Си	АI-Вr
331TM1002	331TA1002	1/2"	52	2	13	102	91

Г НАСАДКА С ХРАПОВЫМ МЕХАНИЗМОМ Мод. 0035

Код		Размер				Вес, г	
Ве-Си	АI-Вr	C, дюйм	L, мм	Ø, мм	H, мм	Ве-Си	АI-Вr
337TM1002	337TA1002	3/4"	160	21	55	1760	1600
337TM1004	337TA1004	1"	180	23	60	2470	2250

Г СКОЛЬЗЯЩИЙ Т-ОБРАЗНЫЙ ВОРОТОК Мод. 0036

Код		Размер			Вес, г		
Ве-Си	АI-Вr	C, дюйм	L, мм	Ø, мм	H, мм	Ве-Си	АI-Вr
339TM1002	339TA1002	3/4"	350	19	200	1705	1550
339TM1004	339TA1004	1"	400	21	200	2590	2350

Г ВОРОТОК Т-ОБРАЗНЫЙ Мод. 0037

Код		Размер			Вес, г		
Ве-Си	АI-Вr	C, дюйм	L, мм	Ø, мм	H, мм	Ве-Си	АI-Вr
332TM1002	332TA1002	1/2"	250	13	39	340	310
332TM1004	332TA1004	3/4"	350	19	54	1070	960
332TM1006	332TA1006	3/4"	400	21	56	1335	1221
332TM1008	332TA1008	1"	400	21	62	1620	1481

Г РУКОЯТКА С ШАРНИРОМ Мод. 0038

Код		Размер			Вес, г	
Ве-Си	АI-Вr	C, дюйм	L, мм	L1, мм	Ве-Си	АI-Вr
330TM1002	330TA1002	3/8"	190	175	245	220
330TM1004	330TA1004	1/2"	250	230	440	400
330TM1006	330TA1006	1/2"	320	300	565	510
330TM1008	330TA1008	1/2"	400	380	645	580
330TM1010	330TA1010	3/4"	286	260	635	570
330TM1012	330TA1012	1"	304	270	910	830

Г РУКОЯТКА РЕВЕРСИВНАЯ С ШАРНИРОМ Мод. 0039

Код		Размер			Вес, г	
Ве-Си	АI-Вr	C, дюйм	L, мм	H, мм	Ве-Си	АI-Вr
338TM1002	338TA1002	1/4"	200	16,5	350	305
338TM1004	338TA1004	3/8"	175	16,5	335	302
338TM1006	338TA1006	3/8"	200	16,5	400	360

338TM1008	338TA1008	1/2"	250	16,5	535	480
338TM1010	338TA1010	3/4"	300	22	1290	1170
338TM1012	338TA1012	1"	300	22	1590	1440

РУКОЯТКА РЕВЕРСИВНАЯ Мод. 0040

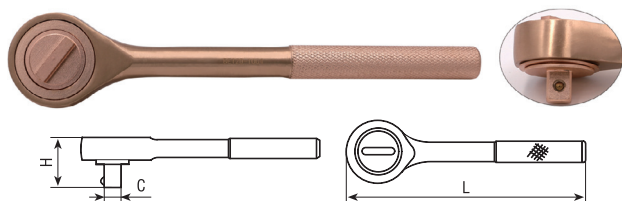

Код		Размер			Вес, г	
Ве-Си	Al-Br	С, дюйм	L, мм	H, мм	Ве-Си	Al-Br
365TM1002	365TA1002	3/8"	200	30	290	260
365TM1004	365TA1004	1/2"	245	43	690	615
365TM1006	365TA1006	3/4"	320	57	1570	1430
365TM1008	365TA1008	1"	550	67	3470	3150

ВОРОТОК Г-ОБРАЗНЫЙ Мод. 0041

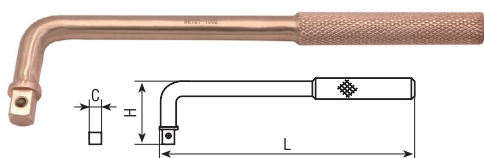

Код		Размер			Вес, г	
Ве-Си	Al-Br	С, дюйм	L, мм	H, мм	Ве-Си	Al-Br
363TM1002	363TA1002	3/8"	200	50	314	287
363TM1004	363TA1004	1/2"	230	60	410	380
363TM1006	363TA1006	3/4"	280	75	765	699
363TM1008	363TA1008	1"	300	85	1160	1060

УДЛИНИТЕЛЬ Мод. 0045



Код		Размер		Вес, г	
Ве-Си	Al-Br	С, дюйм	L, мм	Ве-Си	Al-Br
366TM1002	366TA1002	3/8"	75	93	80
366TM1004	366TA1004	3/8"	150	185	160
366TM1006	366TA1006	1/2"	100	245	225
366TM1008	366TA1008	1/2"	125	260	230
366TM1010	366TA1010	1/2"	200	365	330
366TM1012	366TA1012	1/2"	250	470	425
366TM1014	366TA1014	3/4"	200	855	770
366TM1016	366TA1016	1"	200	1525	1380

КОЛОВОРОТ 1/2" Мод. 0047

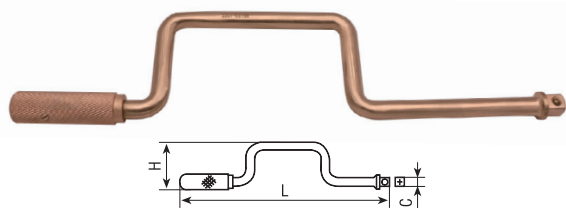

Код		Размер			Вес, г	
Ве-Си	Al-Br	С, дюйм	L, мм	H, мм	Ве-Си	Al-Br
364TM1002	364TA1002	1/2"	390	96	780	700

РУКОЯТКА ПРЯМАЯ 1/4" Мод. 0048



Код		Размер			Вес, г	
Ве-Си	Al-Br	С, дюйм	L, мм	L1, мм	Ве-Си	Al-Br
361TM1002	361TA1002	1/4"	163	55	95	85

МУЛЬТИПЛИКАТОР Мод. 0049



Код		Передаточное число
Ве-Си	Al-Br	
361TMA1002	361TAA1002	ZB-16
361TMA1004	361TAA1004	ZB-58
361TMA1006	361TAA1006	ZB-68
361TMA1008	361TAA1008	ZB-78

НАБОР ГОЛОВЕК ТОРЦЕВЫХ 1" 18 ШТ. Мод. 0014



Код		Содержание
Ве-Си	Al-Br	
353TMN	353TAN	Головка 30, 31, 32, 34, 36, 38, 41, 46, 50, 55, 60, 65, 70, 75 и 80 мм Т-образный вороток 3/4", 1" Удлинитель, 200 мм Шарнирный кардан 1" x 120 мм

ПЛОСКОГУБЦЫ РЕГУЛИРУЕМЫЕ Мод. 0312

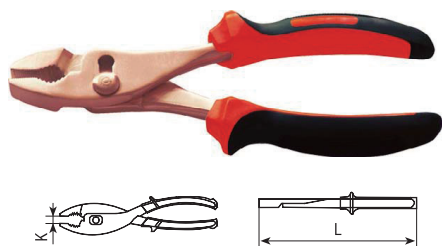

Код		Размер		Вес, г	
Ве-Сu	Al-Br	К, мм	L, мм	Ве-Сu	Al-Br
617TM1002	617TA1002	8	150	175	165
617TM1004	617TA1004	13	200	355	330

КЛЕЩИ ДЛЯ ГАЗОВЫХ ТРУБ Мод. 0314

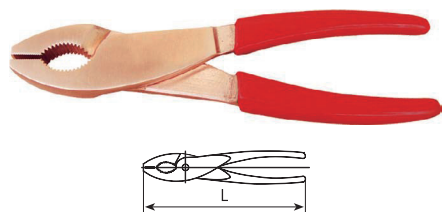

Код		Размер		Вес, г	
Ве-Сu	Al-Br	L, мм	Ве-Сu	Al-Br	
617TMA1002	617TAA1002	200	350	315	

ПАССАТИЖИ Мод. 0315

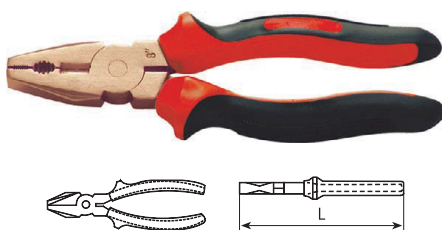

Код		Размер		Вес, г	
Ве-Сu	Al-Br	L, дюйм	L, мм	Ве-Сu	Al-Br
619TM1002	619TA1002	6"	150	180	165
619TM1004	619TA1004	7"	175	355	330
619TM1006	619TA1006	8"	200	465	435
619TM1008	619TA1008	10"	250	550	500

ПАССАТИЖИ УСИЛЕННЫЕ Мод. 0316

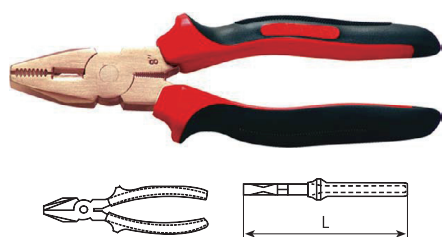

Код		Размер		Вес, г	
Ве-Сu	Al-Br	L, дюйм	L, мм	Ве-Сu	Al-Br
612TM1002	612TA1002	8"	200	470	420

БОКОРЕЗЫ Мод. 0317



Код		Размер		Вес, г	
Ве-Сu	Al-Br	L, дюйм	L, мм	Ве-Сu	Al-Br
610TM1002	610TA1002	6"	150	245	225
610TM1004	610TA1004	8"	200	410	365

БОКОРЕЗЫ УСИЛЕННЫЕ Мод. 0318



Код		Размер		Вес, г	
Ве-Сu	Al-Br	L, дюйм	L, мм	Ве-Сu	Al-Br
610TMA1002	610TAA1002	6"	150	175	155
610TMA1004	610TAA1004	8"	200	225	205

БОКОРЕЗЫ ДЛЯ МИКРОЭЛЕКТРОНИКИ Мод. 0319



Код		Размер		Вес, г	
Ве-Сu	Al-Br	L, дюйм	L, мм	Ве-Сu	Al-Br
610TMVB1002	610TAVB1002	5"	125	60	50

КЛЕЩИ Мод. 0320



Код		Размер		Вес, г	
Ве-Сu	Al-Br	L, дюйм	L, мм	Ве-Сu	Al-Br
618TM1002	618TA1002	8"	200	325	300

КЛЕЩИ УСИЛЕННЫЕ Мод. 0321



Код		Размер		Вес, г	
Ве-Сu	Al-Br	L, дюйм	L, мм	Ве-Сu	Al-Br
618TMA1002	618TAA1002	7"	175	250	225

МИНИ-КЛЕЩИ

Мод. 0322



Код		Размер		Вес, г	
Ве-Су	АI-Вr	L, дюйм	L, мм	Ве-Су	АI-Вr
618ТМВ1002	618ТАВ1002	6"	150	190	175

ПЛОСКОГУБЦЫ

Мод. 0323



Код		Размер		Вес, г	
Ве-Су	АI-Вr	L, дюйм	L, мм	Ве-Су	АI-Вr
675ТМ1002	675ТА1002	6"	150	200	185
675ТМ1004	675ТА1004	8"	200	281	257

КЛЕЩИ ПЕРЕСТАВНЫЕ

Мод. 0324

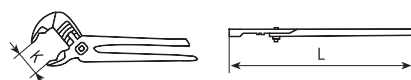

Код		Размер			Вес, г	
Ве-Су	АI-Вr	L, дюйм	L, мм	Kmax, мм	Ве-Су	АI-Вr
673ТМ1002	673ТА1002	6"	150	25	180	160
673ТМ1004	673ТА1004	10"	250	45	425	370
673ТМ1006	673ТА1006	12"	300	55	670	600
673ТМ1008	673ТА1008	14"	350	55	850	770

КЛЕЩИ ПЕРЕСТАВНЫЕ С КОРОБЧАТЫМ ШАРНИРОМ

Мод. 0325



Код		Размер			Вес, г	
Ве-Су	АI-Вr	L, дюйм	L, мм	Kmax, мм	Ве-Су	АI-Вr
676ТМ1002	676ТА1002	10"	250	32	365	335

КЛЕЩИ ПЕРЕСТАВНЫЕ

Мод. 0326

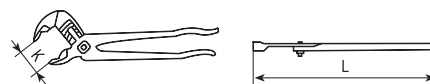

Код		Размер			Вес, г	
Ве-Су	АI-Вr	L, дюйм	L, мм	Kmax, мм	Ве-Су	АI-Вr
676ТМА1002	676ТАА1002	10"	250	32	325	310
676ТМА1004	676ТАА1004	12"	300	52	665	610

ПЛОСКОГУБЦЫ

Мод. 0327

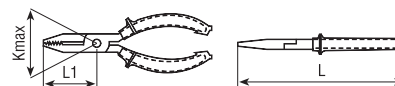

Код		Размер			Вес, г	
Ве-Су	АI-Вr	L, дюйм	L, мм	Kmax, мм	Ве-Су	АI-Вr
674ТМ1002	674ТА1002	6"	150	54	190	170
674ТМ1004	674ТА1004	8"	200	74	335	300

ПЛОСКОГУБЦЫ УДЛИНЕННЫЕ

Мод. 0328

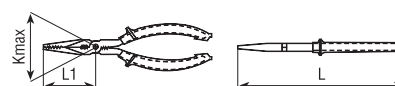
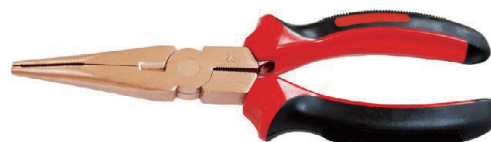

Код		Размер			Вес, г	
Ве-Су	АI-Вr	L, дюйм	L, мм	Kmax, мм	Ве-Су	АI-Вr
671ТМ1002	671ТА1002	6"	150	54	190	170
671ТМ1004	671ТА1004	8"	200	74	335	300

КРУГЛОГУБЦЫ

Мод. 0329



Код		Размер			Вес, г	
Ве-Су	АI-Вr	L, дюйм	L, мм	Ве-Су	АI-Вr	
677ТМ1002	677ТА1002	6"	150	190	175	

ПЛОСКОГУБЦЫ ИЗОГНУТЫЕ Мод. 0330

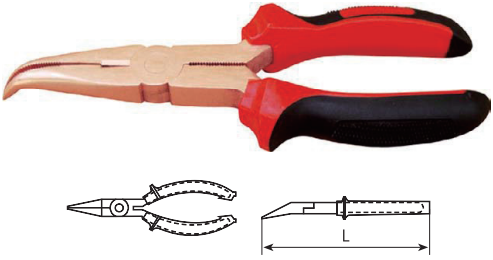

Код		Размер		Вес, г	
Ве-Си	АI-Вr	L, дюйм	L, мм	Ве-Си	АI-Вr
677TMA1002	677TAA1002	6"	150	190	170

СЪЕМНИК ВНУТРЕННИХ СТОПОРНЫХ КОЛЕЦ Мод. 0331



Код		Размер		Вес, г	
Ве-Си	АI-Вr	L, дюйм	L, мм	Ве-Си	АI-Вr
679TM1002	679TA1002	8"	200	290	265
679TM1004	679TA1004	10"	250	415	380

СЪЕМНИК ВНЕШНИХ СТОПОРНЫХ КОЛЕЦ Мод. 0332



Код		Размер		Вес, г	
Ве-Си	АI-Вr	L, дюйм	L, мм	Ве-Си	АI-Вr
672TMA1002	672TAA1002	8"	200	290	265
672TMA1003	672TAA1003	10"	250	415	380

БОЛТОРЕЗ Мод. 0333

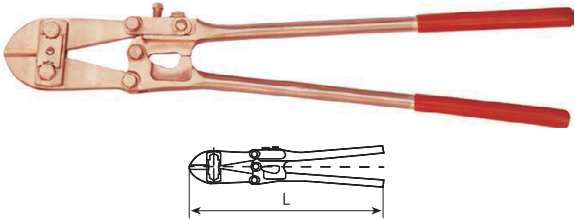

Код		Размер		Вес, г	
Ве-Си	АI-Вr	L, мм	Dmax, мм	Ве-Си	АI-Вr
672TMA1002	672TAA1002	600	6	3350	3070
672TMA1003	672TAA1003	900	8	9250	8400

КЛЕЩИ ОБЖИМНЫЕ ДЛЯ ИЗОЛИРОВАННЫХ КЛЕММ Мод. 0334

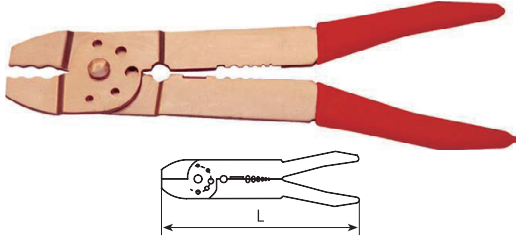

Код		Размер		Вес, г	
Ве-Си	АI-Вr	L, дюйм	L, мм	Ве-Си	АI-Вr
672TMB1002	672TAB1002	8"	200	225	205

СЪЕМНИК ИЗОЛЯЦИИ Мод. 0335



Код		Размер		Вес, г	
Ве-Си	АI-Вr	L, мм	Ве-Си	АI-Вr	
672TMC02	672TAC02	170	225	205	

ТИСКИ РУЧНЫЕ Мод. 0336



Код		Размер			Вес, г	
Ве-Си	АI-Вr	L, дюйм	L, мм	D, мм	Ве-Си	АI-Вr
672TMD1002	672TAD1002	10"	225	40	480	455

СЪЕМНИК ИЗОЛЯЦИИ Мод. 0337



Код		Размер		Вес, г	
Ве-Си	АI-Вr	L, дюйм	L, мм	Ве-Си	АI-Вr
672TME1002	672TAE1002	6"	160	125	110

ЩИПЦЫ ДЛЯ ЗАЧИСТКИ ПРОВОДОВ Мод. 0338



Код		Размер		Вес, г	
Ве-Си	АI-Вr	L, дюйм	L, мм	Ве-Си	АI-Вr
672TMF1002	672TAF1002	7"	180	220	200

ПИНЦЕТ ОСТРОКОНЕЧНЫЙ Мод. 0339

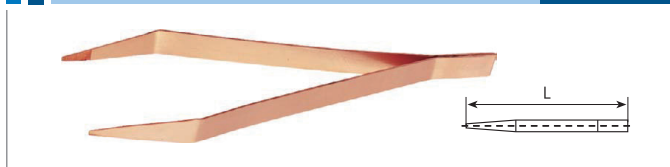

Код		Размер		Вес, г	
Ве-Су	АI-Вr	L, мм		Ве-Су	АI-Вr
670ТМ1002	670ТА1002	150		30	25
670ТМ1004	670ТА1004	200		50	40

ПИНЦЕТ ПЛОСКИЙ Мод. 0340

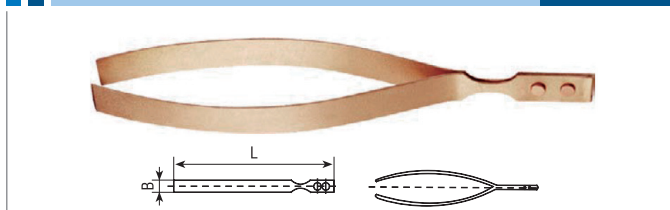

Код		Размер		Вес, г	
Ве-Су	АI-Вr	L, мм	B, мм	Ве-Су	АI-Вr
670ТМА1002	670ТАА1002	100	8	30	25
670ТМА1004	670ТАА1004	200	15	65	55

НОЖНИЦЫ МНОГОЦЕЛЕВЫЕ Мод. 0306



Код		Размер		Вес, г	
Ве-Су	АI-Вr	L, мм	B, мм	Ве-Су	АI-Вr
616ТМ1002	616ТА1002	150	61	110	100

НОЖНИЦЫ МНОГОЦЕЛЕВЫЕ Мод. 0307

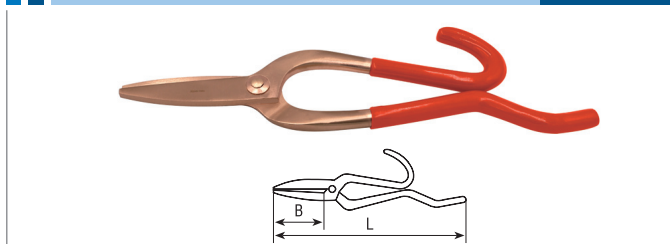

Код		Размер		Вес, г	
Ве-Су	АI-Вr	L, мм	B, мм	Ве-Су	АI-Вr
614ТМ1002	614ТА1002	290	91	235	215
614ТМ1004	614ТА1004	360	107	900	823

НОЖНИЦЫ ЖЕСТЯНЩИКА Мод. 0308

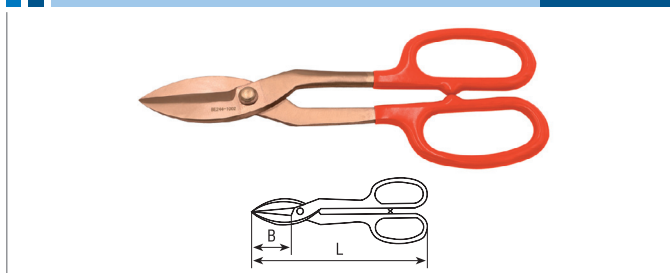

Код		Размер		Вес, г	
Ве-Су	АI-Вr	L, мм	B, мм	Ве-Су	АI-Вr
611ТМ1002	611ТА1002	300	75	488	410

НОЖНИЦЫ Мод. 0309

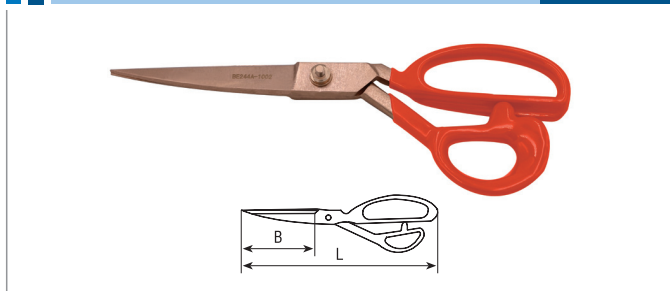

Код		Размер			Вес, г	
Ве-Су	АI-Вr	L, дюйм	L, мм	B, мм	Ве-Су	АI-Вr
611ТМА1002	611ТАА1002	9	225	98	245	210

КРОВЕЛЬНЫЕ НОЖНИЦЫ ПО МЕТАЛЛУ Мод. 0310

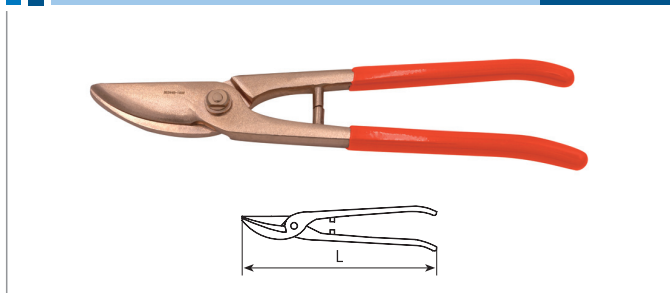

Код		Размер		Вес, г	
Ве-Су	АI-Вr	L, мм		Ве-Су	АI-Вr
611ТМВ1002	611ТАВ1002	280		500	450

ЗАЖИМ Мод. 0311

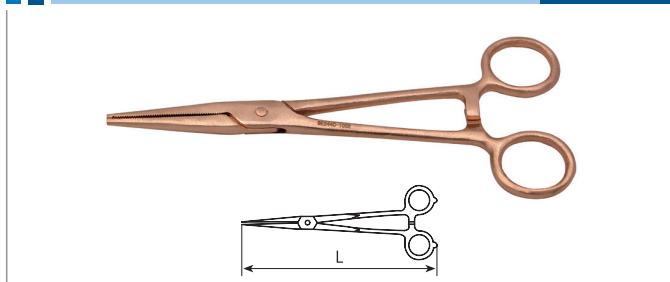

Код		Размер		Вес, г	
Ве-Су	АI-Вr	L, мм		Ве-Су	АI-Вr
611ТМС1002	611ТАС1002	200		488	410



4 ОТВЕРТКИ

ОТВЕРТКА ШЛИЦЕВАЯ

Мод. 0343

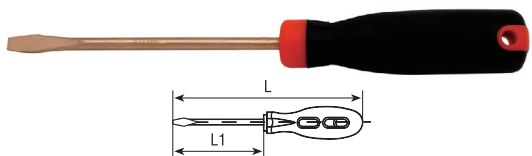

Код		Размер			Вес, г	
Be-Cu	Al-Br	L1, мм	L, мм	B, мм	Be-Cu	Al-Br
695TM1002	695TA1002	50	134	3	35	33
695TM1004	695TA1004	50	134	4.5	43	40
695TM1006	695TA1006	75	159	3	35	32
695TM1008	695TA1008	75	159	4	45	42
695TM1010	695TA1010	75	180	5	70	65
695TM1012	695TA1012	10	184	4	45	42
695TM1014	695TA1014	10	205	5	75	70
695TM1016	695TA1016	100	215	6	85	80
695TM1018	695TA1018	125	240	6	100	95
695TM1020	695TA1020	150	265	6	110	105
695TM1022	695TA1022	150	265	7	125	120
695TM1024	695TA1024	150	277	8	140	135
695TM1026	695TA1026	200	327	8	165	155
695TM1028	695TA1028	250	377	9	185	175
695TM1030	695TA1030	250	377	11	260	245
695TM1032	695TA1032	300	427	10	245	230
695TM1034	695TA1034	300	427	11	290	275
695TM1036	695TA1036	350	477	11	320	300
695TM1038	695TA1038	400	550	12	450	430
695TM1040	695TA1040	450	600	13	485	450

ОТВЕРТКА КРЕСТОВАЯ

Мод. 0344

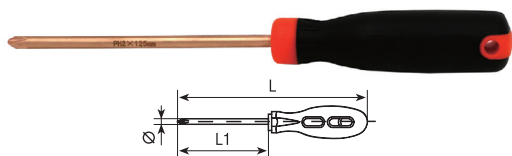

Код		Размер			Вес, г	
Be-Cu	Al-Br	L1, мм	L, мм	Size	Be-Cu	Al-Br
693TM1002	693TA1002	50	134	PH0	35	32
693TM1004	693TA1004	75	159	PH1	70	63
693TM1006	693TA1006	100	205	PH1	75	70
693TM1008	693TA1008	125	240	PH2	100	95
693TM1010	693TA1010	150	265	PH2	110	105
693TM1012	693TA1012	200	327	PH3	165	155
693TM1014	693TA1014	250	377	PH3	185	170
693TM1016	693TA1016	300	427	PH4	245	230
693TM1018	693TA1018	350	477	PH4	270	255
693TM1020	693TA1020	400	550	PH4	295	280
693TM1022	693TA1022	450	600	PH4	320	300

ОТВЕРТКА ШЛИЦЕВАЯ С ДЕРЕВЯННОЙ РУЧКОЙ

Мод. 0345

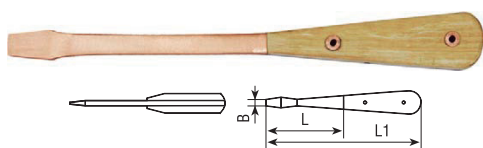

Код		Размер			Вес, г	
Be-Cu	Al-Br	L1, мм	L, мм	B, мм	Be-Cu	Al-Br
696TM1002	696TA1002	200	100	8	135	125

696TM1004	696TA1004	250	110	8	220	204
696TM1006	696TA1006	300	160	10	305	275
696TM1008	696TA1008	500	350	11	505	461

ОТВЕРТКА ШЛИЦЕВАЯ

Мод. 0346

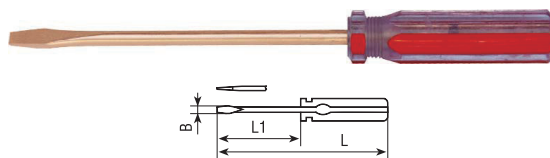

Код		Размер			Вес, г	
Be-Cu	Al-Br	L1, мм	L, мм	B, мм	Be-Cu	Al-Br
694TM1002	694TA1002	50	108	3	35	32
694TM1004	694TA1004	75	133	3	48	44
694TM1006	694TA1006	75	153	4	50	45
694TM1008	694TA1008	75	153	5	51	46
694TM1010	694TA1010	100	178	4	60	55
694TM1012	694TA1012	100	178	5	71	65
694TM1014	694TA1014	100	193	6	77	70
694TM1016	694TA1016	150	243	7	115	105
694TM1018	694TA1018	200	305	8	197	180
694TM1020	694TA1020	250	355	9	221	202
694TM1022	694TA1022	300	420	10	304	278
694TM1024	694TA1024	350	470	11	365	335

ОТВЕРТКА ШЛИЦЕВАЯ

Мод. 0347

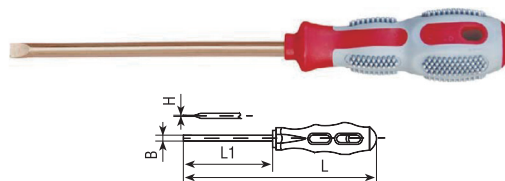

Код		Размер					Вес, г	
Be-Cu	Al-Br	L1, дюйм	L1, мм	L, мм	H, мм	B, мм	Be-Cu	Al-Br
694TMA1002	694TAA1002	2	50	134	0,4	37	3	35
694TMA1004	694TAA1004	4	100	184	0,6	47	4	45
694TMA1006	694TAA1006	4	100	215	0,8	95	6	90
694TMA1008	694TAA1008	6	150	277	1,0	145	8	135
694TMA1010	694TAA1010	8	200	327	1,3	230	10	210

ОТВЕРТКА С ВНУТРЕННИМ ШЕСТИГРАННИКОМ

Мод. 0348

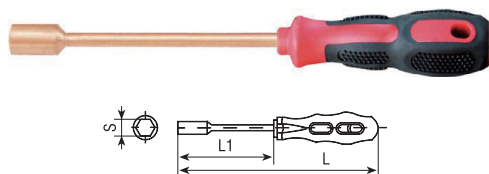

Код		Размер			Вес, г	
Be-Cu	Al-Br	L1, мм	L, мм	S, мм	Be-Cu	Al-Br
694TMB1002	694TAB1002	90	205	6	85	81
694TMB1004	694TAB1004	100	215	8	100	85
694TMB1006	694TAB1006	110	225	10	140	130
694TMB1008	694TAB1008	110	237	13	185	172
694TMB1010	694TAB1010	120	247	16	220	205
694TMB1012	694TAB1012	120	247	17	230	218

ОТВЕРТКА КРЕСТОВАЯ PZ

Мод. 0349

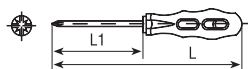

Код		Размер				Вес, г	
Be-Cu	Al-Br	L1, дюйм	Size	L, мм	L1, мм	Be-Cu	Al-Br
691TM1002	691TA1002	2	PZ0	50	134	35	33
691TM1004	691TA1004	3	PZ1	75	159	45	42
691TM1006	691TA1006	4	PZ2	100	220	85	80
691TM1008	691TA1008	6	PZ3	150	277	145	135
691TM1010	691TA1010	8	PZ4	200	327	230	210

ОТВЕРТКА ТИПА TORX

Мод. 0468

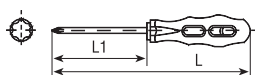
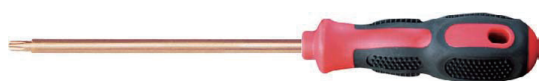

Код		Размер			Вес, г	
Be-Cu	Al-Br	Size	L1, мм	L, мм	Be-Cu	Al-Br
691TMA1002	691TAA1002	TX10	75	180	70	63
691TMA1004	691TAA1004	TX15	75	180	70	63
691TMA1006	691TAA1006	TX20	100	215	100	95
691TMA1008	691TAA1008	TX25	125	240	105	100
691TMA1010	691TAA1010	TX30	150	265	110	100
691TMA1012	691TAA1012	TX40	200	327	165	155
691TMA1014	691TAA1014	TX45	250	377	185	175
691TMA1016	691TAA1016	TX50	300	427	205	195
691TMA1018	691TAA1018	TX55	350	477	245	225
691TMA1020	691TAA1020	TX60	400	527	280	255

ОТВЕРТОЧНЫЕ БИТЫ

Мод. 0349

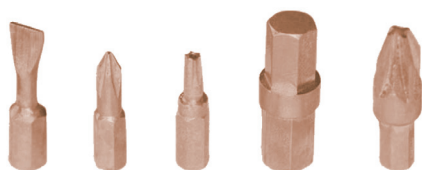

Код		Размер
Be-Cu	Al-Br	
Шлицевой профиль		
691TMBS	691TABS	4.5 мм
691TMBS	691TABS	6.5 мм
691TMBS	691TABS	8 мм
Крестовой профиль		
691TMVRH	691TAVRH	PH1
691TMVRH	691TAVRH	PH2
691TMVRH	691TAVRH	PH3
691TMVRH	691TAVRH	PH4
Крестовой усиленный профиль		
691TMBPZ	691TAPZ	PZ1
691TMBPZ	691TAPZ	PZ2
691TMBPZ	691TAPZ	PZ3
691TMBPZ	691TAPZ	PZ4

Шестигранный профиль

691TMBH	691TABH	3 мм
691TMBH	691TABH	4 мм
691TMBH	691TABH	5 мм
691TMBH	691TABH	6 мм
691TMBH	691TABH	7 мм
691TMBH	691TABH	10 мм

Профиль TORX

691TMBT	691TABT	T10
691TMBT	691TABT	T15
691TMBT	691TABT	T20
691TMBT	691TABT	T25
691TMBT	691TABT	T27
691TMBT	691TABT	T30
691TMBT	691TABT	T40

УДАРНАЯ ОТВЕРТКА С НАБОРОМ БИТ

Мод. 0350



Код		Содержание
Be-Cu	Al-Br	
691TMC	691TAC	7 шт.

ОТВЕРТКА КРЕСТОВАЯ С ДЕРЕВЯННОЙ РУЧКОЙ

Мод. 0351



Код		Размер					Вес, г	
Be-Cu	Al-Br	L1, дюйм	Size	L1, мм	L, мм	Ø, мм	Be-Cu	Al-Br
699TM1002	699TA1002	2	PH0	50	150	3	35	32
699TM1004	699TA1004	3	PH1	75	175	4	70	63
699TM1006	699TA1006	4	PH1	100	200	5	75	70
699TM1008	699TA1008	5	PH2	125	225	6	100	95
699TM1010	699TA1010	6	PH2	150	250	6	110	105
699TM1012	699TA1012	8	PH3	200	320	8	165	155
699TM1014	699TA1014	10	PH3	250	370	8	185	170
699TM1016	699TA1016	12	PH4	300	450	9	245	230
699TM1018	699TA1018	14	PH4	350	500	9	270	255
699TM1020	699TA1020	16	PH4	400	550	9	295	280
699TM1022	699TA1022	18	PH4	450	600	9	320	300

ОТВЕРТКА ШЛИЦЕВАЯ С ДЕРЕВЯННОЙ РУЧКОЙ

Мод. 0353



Код		Размер					Вес, г	
Be-Cu	Al-Br	L1, дюйм	L1, мм	L, мм	H, мм	B, мм	Be-Cu	Al-Br
697TM1002	697TA1002	2	50	150	0,5	3	35	33
697TM1004	697TA1004	2	50	150	1,0	4,5	43	40
697TM1006	697TA1006	3	75	175	0,6	3	35	32
697TM1008	697TA1008	3	75	175	0,8	4	45	42
697TM1010	697TA1010	3	75	175	1,0	5	70	65
697TM1012	697TA1012	4	100	200	0,8	4	45	42
697TM1014	697TA1014	4	100	200	1,0	5	75	70
697TM1016	697TA1016	4	100	200	1,1	6	85	80
697TM1018	697TA1018	5	125	225	1,1	6	100	95
697TM1020	697TA1020	6	150	250	1,1	6	110	105
697TM1022	697TA1022	6	150	250	1,2	7	125	120
697TM1024	697TA1024	6	150	250	1,2	8	140	135
697TM1026	697TA1026	8	200	320	1,2	8	165	155
697TM1028	697TA1028	10	250	370	1,6	9	185	175
697TM1030	697TA1030	10	250	400	1,8	11	260	245
697TM1032	697TA1032	12	300	450	1,6	10	245	230
697TM1034	697TA1034	12	300	450	1,8	11	290	275
697TM1036	697TA1036	14	350	500	1,8	11	320	300
697TM1038	697TA1038	16	400	550	2,0	12	450	430
697TM1040	697TA1040	18	450	600	2,2	13	470	450

S-ОБРАЗНАЯ ШЛИЦЕВАЯ ОТВЕРТКА

Мод. 0341

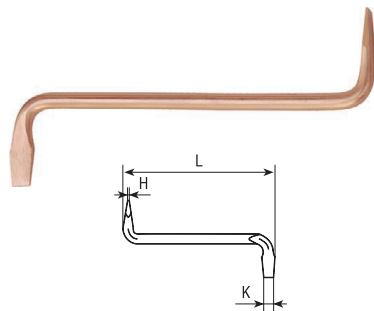

Код		Размер			Вес, г	
Be-Cu	Al-Br	L, мм	H, мм	K, мм	Be-Cu	Al-Br
678TM1002	678TA1002	72	1,1	6	25	23
678TM1004	678TA1004	125	1,2	8	55	50
678TM1006	678TA1006	196	1,6	10	135	124

S-ОБРАЗНАЯ КРЕСТОВАЯ ОТВЕРТКА

Мод. 0342

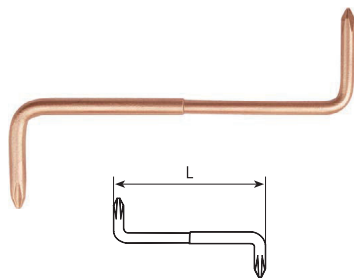

Код		Размер		Вес, г	
Be-Cu	Al-Br	Профиль	L, мм	Be-Cu	Al-Br
678TMA1002	678TAA1002	PH1xPH2	120	50	45

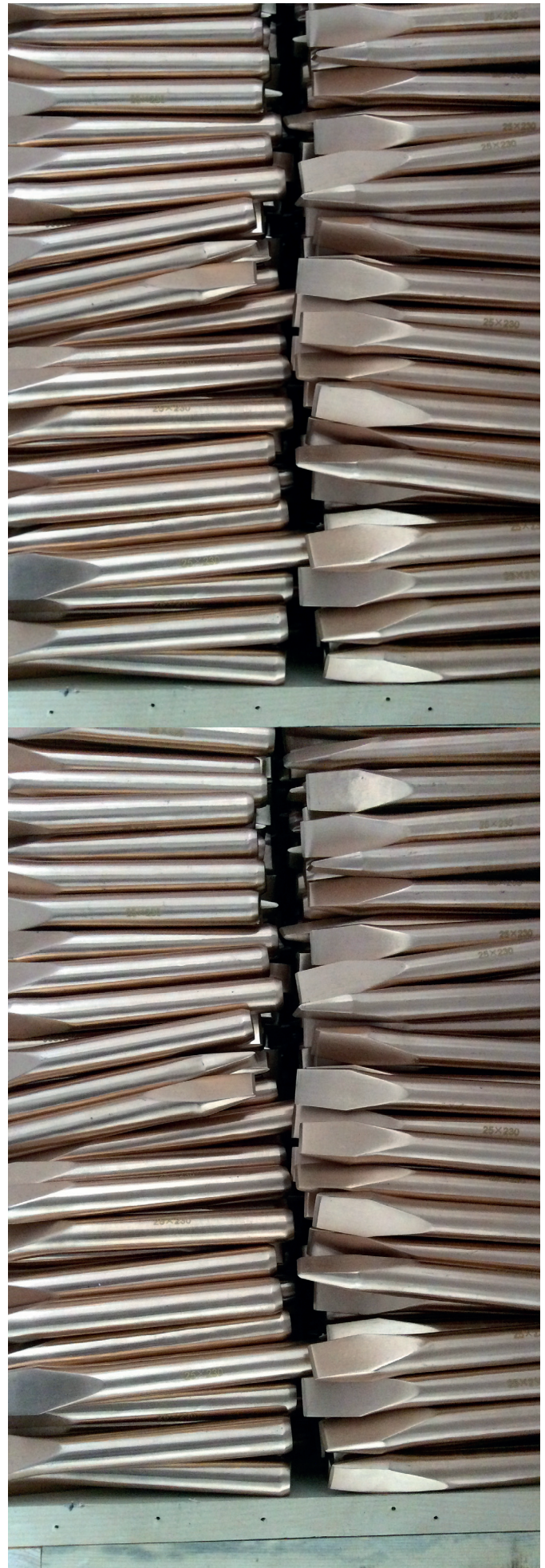

МОЛОТОК КАМЕНЩИКА

Мод. 0178



Код		Размер		Вес, г	
Be-Cu	Al-Br	L, мм	H, (head)	Be-Cu	Al-Br
301TM1002	301TA1002	305	600	750	
301TM1004	301TA1004	340	800	1000	

МОЛОТОК С ГВОЗДОДЁРОМ

Мод. 0179



Код		Размер		Вес, г	
Be-Cu	Al-Br	L, мм	H, (head)	Be-Cu	Al-Br
307TM1002	307TA1002	230	280	405	
307TM1004	307TA1004	450	300	652	
307TM1006	307TA1006	680	330	953	
307TM1008	307TA1008	910	375	1205	

МОЛОТОК КРОВЕЛЬЩИКА

Мод. 0180



Код		Размер		Вес, г	
Be-Cu	Al-Br	L, мм	H, (head)	Be-Cu	Al-Br
307TMA500	307TAA500	300	500	700	
307TMA600	307TAA600	330	600	870	

МОЛОТОК С КВАДРТНЫМ БОЙКОМ

Мод. 0181



Код		Размер		Вес, г	
Be-Cu	Al-Br	L, мм	H, (head)	Be-Cu	Al-Br
309TM1002	309TA1002	310	500	655	
309TM1004	309TA1004	340	1000	1175	
309TM1006	309TA1006	400	1500	1850	

309TM1008	309TA1008	400	2000	2455	
309TM1010	309TA1010	700	3000	3700	
309TM1012	309TA1012	900	5000	6000	

МОЛОТОК С КВАДРТНЫМ БОЙКОМ

Мод. 0182



Код		Размер		Вес, г	
Be-Cu	Al-Br	L, мм	H, (head)	Be-Cu	Al-Br
309TMA1002	309TAA1002	310	500	655	
309TMA1004	309TAA1004	320	1000	1175	
309TMA1006	309TAA1006	360	1500	1850	
309TMA1008	309TAA1008	380	2000	2455	
309TMA1010	309TAA1010	700	3000	3700	
309TMA1012	309TAA1012	800	5000	6000	

МОЛОТОК С КРУГЛЫМ БОЙКОМ

Мод. 0183



Код		Размер		Вес, г	
Be-Cu	Al-Br	L, мм	H, (head)	Be-Cu	Al-Br
302TM1002	302TA1002	280	230	403	
302TM1004	302TA1004	280	340	502	
302TM1006	302TA1006	310	450	680	
302TM1008	302TA1008	340	680	950	
302TM1010	302TA1010	350	910	1205	
302TM1012	302TA1012	400	1130	1470	

МОЛОТОК С КРУГЛЫМ БОЙКОМ И ДЕРЕВЯННОЙ РУКОЯТКОЙ

Мод. 0184



Код		Размер		Вес, г	
Be-Cu	Al-Br	L, мм	H, (head)	Be-Cu	Al-Br
302TMA1002	302TAA1002	300	230	320	
302TMA1004	302TAA1004	300	340	430	
302TMA1006	302TAA1006	325	450	560	
302TMA1008	302TAA1008	365	680	910	
302TMA1010	302TAA1010	365	910	1020	
302TMA1012	302TAA1012	400	1130	1390	

МОЛОТОК ДЛЯ ОТБИВАНИЯ НАКИПИ / РЖАВЧИНЫ / ШЛАКОВ Мод. 0185



Код		Размер		Вес, г	
Be-Cu	Al-Br	L, мм	H, (head)	Be-Cu	Al-Br
300TM1002	300TA1002	280	300	420	
300TM1004	300TA1004	310	450	650	
300TM1006	300TA1006	340	600	900	

МОЛОТОК С ДЕРЕВЯНОЙ РУКОЯТКОЙ (ОТРЕЗНОЙ) Мод. 0186



Код		Размер		Вес, г	
Be-Cu	Al-Br	L, мм	H, (head)	Be-Cu	Al-Br
300TMA1002	300TAA1002	300	300	390	
300TMA1004	300TAA1004	325	450	560	
300TMA1006	300TAA1006	365	600	830	

МОЛОТОК С КВАДРАТНЫМ БОЙКОМ Мод. 0187



Код		Размер		Вес, г	
Be-Cu	Al-Br	L, мм	H, (head)	Be-Cu	Al-Br
308TM1002	308TA1002	280	250	461	
308TM1004	308TA1004	280	300	570	

МОЛОТОК С ДЕРЕВЯННОЙ РУКОЯТКОЙ (ЯПОНСКОГО ТИПА) Мод. 0188



Код		Размер		Вес, г	
Be-Cu	Al-Br	L, мм	H, (head)	Be-Cu	Al-Br
308TMA1002	308TAA1002	280	230	420	
308TMA1004	308TAA1004	330	380	500	

МОЛОТОК С ПОПЕРЕЧНЫМ БОЙКОМ Мод. 0189

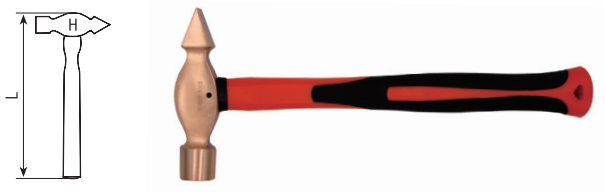

Код		Размер		Вес, г	
Be-Cu	Al-Br	L, мм	H, (head)	Be-Cu	Al-Br
308TMB1002	308TAB1002	310	500	650	
308TMB1004	308TAB1004	350	900	1100	

МОЛОТОК КАМЕНЩИКА Мод. 0190



Код		Размер		Вес, г	
Be-Cu	Al-Br	L, мм	H, (head)	Be-Cu	Al-Br
385TM1002	385TA1002	280	150	205	
385TM1004	385TA1004	280	300	370	

КУВАЛДА Мод. 0191



Код		Размер		Вес, г	
Be-Cu	Al-Br	L, мм	H, (head)	Be-Cu	Al-Br
383TM1002	383TA1002	310	450	610	
383TM1004	383TA1004	400	1000	1300	
383TM1006	383TA1006	400	1400	1700	
383TM1008	383TA1008	400	1500	1800	
383TM1010	383TA1010	400	1800	2100	
383TM1012	383TA1012	400	2000	2300	
383TM1014	383TA1014	400	2200	2500	
383TM1016	383TA1016	700	2500	3210	
383TM1018	383TA1018	700	2700	3410	
383TM1020	383TA1020	700	3000	3710	
383TM1022	383TA1022	700	3600	4310	
383TM1024	383TA1024	900	4000	4910	
383TM1026	383TA1026	900	4500	5410	
383TM1028	383TA1028	900	5000	5910	
383TM1030	383TA1030	900	5400	6310	
383TM1032	383TA1032	900	6400	7310	
383TM1034	383TA1034	900	7200	8110	
383TM1036	383TA1036	900	8000	8910	
383TM1038	383TA1038	900	8200	9110	
383TM1040	383TA1040	900	9100	10010	
383TM1042	383TA1042	900	9900	10810	

КУВАЛДА

Мод. 0192



Код		Размер		Вес, г	
Ве-Су	АI-Br	L, мм	H, (head)	Ве-Су	АI-Br
383TMA1002	383TAA1002	310	450	450	
383TMA1004	383TAA1004	400	1000	1000	
383TMA1006	383TAA1006	400	1400	1400	
383TMA1008	383TAA1008	400	1500	1500	
383TMA1010	383TAA1010	400	1800	1800	
383TMA1012	383TAA1012	400	2000	2000	
383TMA1014	383TAA1014	400	2200	2200	
383TMA1016	383TAA1016	700	2500	2500	
383TMA1018	383TAA1018	700	2700	2700	
383TMA1020	383TAA1020	700	3000	3000	
383TMA1022	383TAA1022	700	3600	3600	
383TMA1024	383TAA1024	900	4000	4000	
383TMA1026	383TAA1026	900	4500	4500	
383TMA1028	383TAA1028	900	5000	5000	
383TMA1030	383TAA1030	900	5400	5400	
383TMA1032	383TAA1032	900	6400	6400	
383TMA1034	383TAA1034	900	7200	7200	
383TMA1036	383TAA1036	900	8000	8000	
383TMA1038	383TAA1038	900	8200	8200	
383TMA1040	383TAA1040	900	9100	9100	
383TMA1042	383TAA1042	900	9900	9900	

КУВАЛДА

Мод. 0195



Код		Размер		Вес, г	
Ве-Су	АI-Br	L, мм	Ве-Су	АI-Br	Ве-Су
383TMB1002	383TAV1002	310	450		450
383TMB1004	383TAV1004	320	1000		1000
383TMB1006	383TAV1006	360	1400		1400
383TMB1008	383TAV1008	360	1500		1500
383TMB1010	383TAV1010	380	1800		1800
383TMB1012	383TAV1012	380	2000		2000
383TMB1014	383TAV1014	400	2200		2200
383TMB1016	383TAV1016	400	2500		2500
383TMB1018	383TAV1018	400	2700		2700
383TMB1020	383TAV1020	700	3000		3000
383TMB1022	383TAV1022	700	3600		3600
383TMB1024	383TAV1024	800	4000		4000
383TMB1026	383TAV1026	800	4500		4500
383TMB1028	383TAV1028	800	5000		5000
383TMB1030	383TAV1030	800	5400		5400
383TMB1032	383TAV1032	800	6400		6400
383TMB1034	383TAV1034	900	7200		7200
383TMB1036	383TAV1036	900	8000		8000
383TMB1038	383TAV1038	900	8200		8200
383TMB1040	383TAV1040	900	9100		9100
383TMB1042	383TAV1042	900	9900		9900

КУВАЛДА (НЕМЕЦКИЙ ТИП)

Мод. 0193



Код		Размер		Вес, г	
Ве-Су	АI-Br	L, мм	H, (head)	Ве-Су	АI-Br
383TMC1002	383TAC1002	310	500	650	
383TMC1004	383TAC1004	400	1000	1300	
383TMC1006	383TAC1006	400	1500	1800	
383TMC1008	383TAC1008	400	2000	2300	
383TMC1010	383TAC1010	700	3000	3700	
383TMC1012	383TAC1012	900	4000	4900	
383TMC1014	383TAC1014	900	5000	5900	

МОЛОТОК С НЕЙЛОНОВЫМИ БОЙКАМИ

Мод. 0196



Код		Размер		Вес бойка	Вес, г	
Ве-Су	АI-Br	L, мм	H, г	Ве-Су	АI-Br	Ве-Су
383TME1002	383TAE1002	340	800	950		950
383TME1004	383TAE1004	400	1000	1200		1200

МОЛОТОК С НЕЙЛОНОВЫМИ БОЙКАМИ

Мод. 0197



Код		Размер		Вес, г	
Ве-Су	АI-Br	L, мм	Ве-Су	АI-Br	Ве-Су
383TMF1002	383TAF1002	280	420		420
383TMF1004	383TAF1004	340	650		650

КУВАЛДА

Мод. 0194



Код		Вес, фунты	Вес, г	
Ве-Су	АI-Br		Ве-Су	АI-Br
383TMD1002	383TAD1002	2	910	
383TMD1004	383TAD1004	4	1800	

КУВАЛДА С РУКОЯТКОЙ ИЗ ГИКОРИ Мод. 0198



Код		Размер L, мм	Вес бойка H, г	Вес, г	
Be-Cu	Al-Br			Be-Cu	Al-Br
383TMG1002	383TAG1002	310	450	640	
383TMG1004	383TAG1004	320	1000	1200	
383TMG1006	383TAG1006	360	1400	1620	
383TMG1008	383TAG1008	360	1500	1720	
383TMG1010	383TAG1010	380	1800	2020	
383TMG1012	383TAG1012	380	2000	2240	
383TMG1014	383TAG1014	400	2200	2440	
383TMG1016	383TAG1016	400	2500	2740	
383TMG1018	383TAG1018	400	2700	2940	
383TMG1020	383TAG1020	700	3000	3630	
383TMG1022	383TAG1022	700	3600	4230	
383TMG1024	383TAG1024	800	4000	4790	
383TMG1026	383TAG1026	800	4500	5290	
383TMG1028	383TAG1028	800	5000	5790	
383TMG1030	383TAG1030	800	5400	6190	
383TMG1032	383TAG1032	800	6400	7190	
383TMG1034	383TAG1034	900	7200	8130	
383TMG1036	383TAG1036	900	8000	8930	
383TMG1038	383TAG1038	900	8200	9130	
383TMG1040	383TAG1040	900	9100	10030	
383TMG1042	383TAG1042	900	9900	10830	

КУВАЛДА С РУКОЯТКОЙ ИЗ ГИКОРИ Мод. 0199



Код		Размер L, мм	Вес, г	
Be-Cu	Al-Br		Be-Cu	Al-Br
383TMH1002	383TAN1002	310	450	
383TMH1004	383TAN1004	320	1000	
383TMH1006	383TAN1006	360	1400	
383TMH1008	383TAN1008	360	1500	
383TMH1010	383TAN1010	380	1800	
383TMH1012	383TAN1012	380	2000	
383TMH1014	383TAN1014	400	2200	
383TMH1016	383TAN1016	400	2500	
383TMH1018	383TAN1018	400	2700	
383TMH1020	383TAN1020	700	3000	
383TMH1022	383TAN1022	700	3600	
383TMH1024	383TAN1024	800	4000	
383TMH1026	383TAN1026	800	4500	
383TMH1028	383TAN1028	800	5000	
383TMH1030	383TAN1030	800	5400	
383TMH1032	383TAN1032	800	6400	
383TMH1034	383TAN1034	900	7200	
383TMH1036	383TAN1036	900	8000	
383TMH1038	383TAN1038	900	8200	
383TMH1040	383TAN1040	900	9100	
383TMH1042	383TAN1042	900	9900	

КУВАЛДА Мод. 0202



Код		Размер L, мм	Вес бойка H, г	Вес, г	
Be-Cu	Al-Br			Be-Cu	Al-Br
386TMA1002	386TAA1002	370	1000	1300	
386TMA1004	386TAA1004	370	1400	1700	
386TMA1006	386TAA1006	370	1500	1800	
386TMA1008	386TAA1008	370	1800	2100	
386TMA1010	386TAA1010	370	2000	2300	
386TMA1012	386TAA1012	370	2200	2500	
386TMA1014	386TAA1014	700	2500	3460	
386TMA1016	386TAA1016	700	2700	3660	
386TMA1018	386TAA1018	700	3000	3960	
386TMA1020	386TAA1020	700	3600	4560	
386TMA1022	386TAA1022	900	4000	4960	
386TMA1024	386TAA1024	900	4500	5460	
386TMA1026	386TAA1026	900	5000	5960	
386TMA1028	386TAA1028	900	5400	6360	
386TMA1030	386TAA1030	900	6400	7360	
386TMA1032	386TAA1032	900	7200	8160	
386TMA1034	386TAA1034	900	8000	8960	
386TMA1036	386TAA1036	900	8200	9160	
386TMA1038	386TAA1038	900	9100	10060	
386TMA1040	386TAA1040	900	9900	10860	

КУВАЛДА (НЕМЕЦКИЙ ТИП) Мод. 0203



Код		Размер L, мм	Вес бойка H, г	Вес, г	
Be-Cu	Al-Br			Be-Cu	Al-Br
386TMB1004	386TAB1004	370	1000	1300	
386TMB1006	386TAB1006	370	1500	1800	
386TMB1008	386TAB1008	370	2000	2300	
386TMB1010	386TAB1010	700	3000	3950	
386TMB1012	386TAB1012	900	4000	4950	
386TMB1014	386TAB1014	900	5000	5950	

КУВАЛДА (НЕМЕЦКИЙ ТИП) Мод. 0200



Код		Размер L, мм	Вес бойка H, г	Вес, г	
Be-Cu	Al-Br			Be-Cu	Al-Br
383TMI1004	383TAI1004	320	1000	1200	
383TMI1006	383TAI1006	360	1500	1720	
383TMI1008	383TAI1008	380	2000	2240	

383TM1010	383TA1010	700	3000	3630
383TM1012	383TA1012	800	4000	4790
383TM1014	383TA1014	800	5000	5790

МОЛОТОК ДИАГНОСТИЧЕСКИЙ Мод. 0201



Код		Размер		Вес бойка		Вес, г	
Ве-Су	АI-Br	L, мм	H, г	Ве-Су	АI-Br		
386TM1002	386TA1002	280	150			206	
386TM1003	386TA1003	280	250			345	

КИРКА ЖЕЛЕЗНОДОРОЖНИКА Мод. 0205



Код		Размер			Вес, г	
Ве-Су	АI-Br	№	A, мм	L, мм	Ве-Су	АI-Br
381TM1002	381TA1002	1	360	910	2100	2000
381TM1004	381TA1004	2	385	910	2950	2800
381TM1006	381TA1006	3	410	910	3385	3200
381TM1008	381TA1008	4	470	910	3715	3500

КИРКА ЖЕЛЕЗНОДОРОЖНИКА Мод. 0206



Код		Размер		Вес, г	
Ве-Су	АI-Br	№	L, мм	Ве-Су	АI-Br
381TMA1002	381TAA1002	1	910	2100	2000
381TMA1004	381TAA1004	2	910	2950	2800
381TMA1006	381TAA1006	3	910	3385	3200
381TMA1008	381TAA1008	4	910	4330	4000

ТОПОР ПОЖАРНОГО Мод. 0207



Код		Размер			Вес, г	
Ве-Су	АI-Br	L, мм	H, мм	B, мм	Ве-Су	АI-Br
387TM1002	387TA1002	340	190	98	1425	1300

ТОПОР Мод. 0208

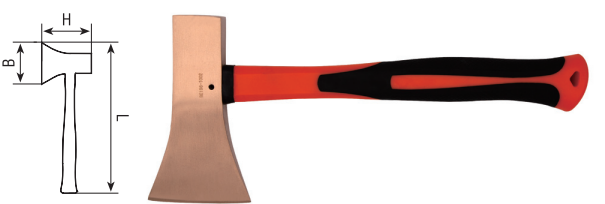

Код		Размер			Вес, г	
Ве-Су	АI-Br	L, мм	H, мм	B, мм	Ве-Су	АI-Br
389TM1002	389TA1002	340	145	82	980	890

ТОПОР ПОЖАРНОГО Мод. 0209

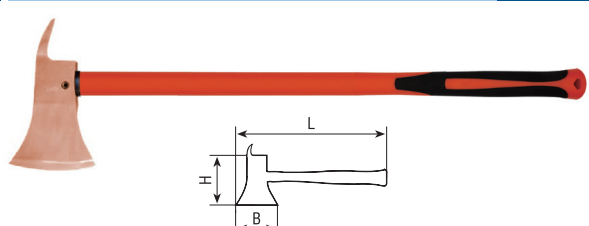

Код		Размер		Вес, г	
Ве-Су	АI-Br	L, мм	B, мм	Ве-Су	АI-Br
389TMA1002	389TAA1002	920	120	2650	2650

НАКОВАЛЬНЯ Мод. 0210

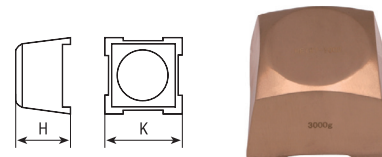

Код		Вес, г	Размер	
Ве-Су	АI-Br		H, мм	K, мм
382TM1002	382TA1002	3000	63	92
382TM1004	382TA1004	5000	75	111
382TM1006	382TA1006	16000	114	160

ЗУБИЛО Мод. 0261

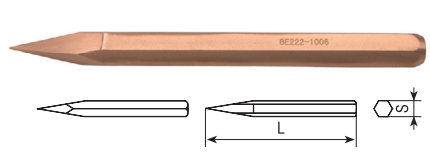

Код		Размер		Вес, г	
Ве-Су	АI-Br	S, мм	L, мм	Ве-Су	АI-Br
666TM1002	666TA1002	14	150	165	155
666TM1004	666TA1004	18	200	385	355
666TM1006	666TA1006	20	250	610	555
666TM1008	666TA1008	20	300	725	660

БОРОДОК Мод. 0263



Код		Размер		Вес, г	
Ве-Су	АI-Br	L, мм	Ø, мм	Ве-Су	АI-Br
664TMA1002	664TAA1002	150	5	235	215
664TMA1004	664TAA1004	150	8	285	255
664TMA1006	664TAA1006	150	10	345	315

ЦИЛИНДРИЧЕСКАЯ ВЫКОЛОТКА Мод. 0264

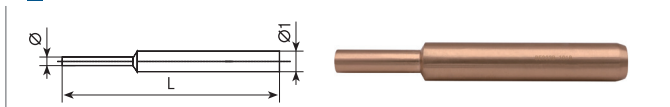

Код		Размер			Вес, г	
Ве-Сu	Al-Br	Ø, мм	Ø1, мм	L, мм	Ве-Сu	Al-Br
664TMB1002	664TAB1002	3	9	110	20	15
664TMB1004	664TAB1004	4	10	110	57	50
664TMB1006	664TAB1006	6	12	115	105	95
664TMB1008	664TAB1008	8	14	120	130	115
664TMB1010	664TAB1010	10	16	145	200	180
664TMB1012	664TAB1012	12	18	160	280	260
664TMB1014	664TAB1014	14	20	180	410	380
664TMB1016	664TAB1016	16	24	200	640	600
664TMB1018	664TAB1018	18	30	225	1070	960
664TMB1020	664TAB1020	20	32	225	1230	1110

БОРОДОК Мод. 0265

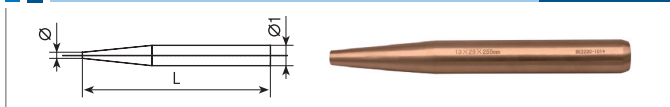

Код		Размер			Вес, г	
Ве-Сu	Al-Br	Ø, мм	Ø1, мм	L, мм	Ве-Сu	Al-Br
664TMC1002	664TAC1002	5	11	150	105	95
664TMC1004	664TAC1004	6	12	150	130	115
664TMC1006	664TAC1006	7	13	150	150	135
664TMC1008	664TAC1008	8	14	150	170	150
664TMC1010	664TAC1010	10	16	175	255	230
664TMC1012	664TAC1012	12	18	175	335	300
664TMC1014	664TAC1014	13	29	255	1180	1060

БОРОДОК ПУТЕВОЙ Мод. 0266



Код		Размер		Вес, г	
Ве-Сu	Al-Br	L, мм	Ø, мм	Ве-Сu	Al-Br
664TMD1002	664TAD1002	160	18	290	265
664TMD1004	664TAD1004	250	18	470	425
664TMD1006	664TAD1006	300	18	600	545
664TMD1008	664TAD1008	300	20	700	635
664TMD1010	664TAD1010	300	25	1100	995
664TMD1012	664TAD1012	400	18	800	725
664TMD1014	664TAD1014	400	20	1000	885

БОРОДОК Мод. 0267

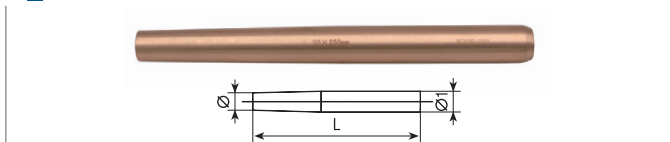

Код		Размер			Вес, г	
Ве-Сu	Al-Br	Ø, мм	Ø1, мм	L, мм	Ве-Сu	Al-Br
664TME1002	664TAE1002	8	11	150	125	118
664TME1004	664TAE1004	10	13	150	155	140
664TME1006	664TAE1006	12	15	150	215	190
664TME1008	664TAE1008	14	18	200	420	380
664TME1010	664TAE1010	15	19	200	435	390
664TME1012	664TAE1012	16	20	200	480	435
664TME1014	664TAE1014	17	21	200	570	540
664TME1016	664TAE1016	18	22	250	600	560

664TME1018	664TAE1018	19	23	250	860	780
664TME1020	664TAE1020	20	24	250	875	790
664TME1022	664TAE1022	21	25	250	950	885
664TME1024	664TAE1024	22	26	250	965	920
664TME1026	664TAE1026	24	28	250	1270	1150
664TME1028	664TAE1028	25	29	250	1300	1170
664TME1030	664TAE1030	26	30	250	1390	1250
664TME1032	664TAE1032	27	31	300	1900	1770

КРЕЙЦМЕЙСЕЛЬ Мод. 0273

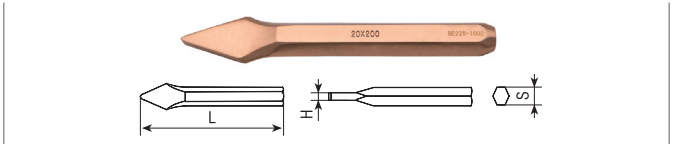

Код		Размер			Вес, г	
Ве-Сu	Al-Br	S, мм	L, мм	H, мм	Ве-Сu	Al-Br
667TM1002	667TA1002	20	200	8	475	432

КРЕЙЦМЕЙСЕЛЬ ПЛОСКИЙ Мод. 0274

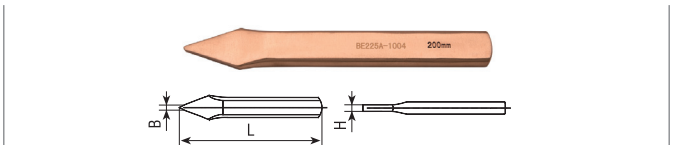

Код		Размер			Вес, г	
Ве-Сu	Al-Br	S, мм	B, мм	H, мм	Ве-Сu	Al-Br
667TMA1002	667TAA1002	140	4	6	280	255
667TMA1004	667TAA1004	200	4	7	480	435
667TMA1006	667TAA1006	300	5	8	840	760

ЗУБИЛО ПЛОСКОЕ Мод. 0276

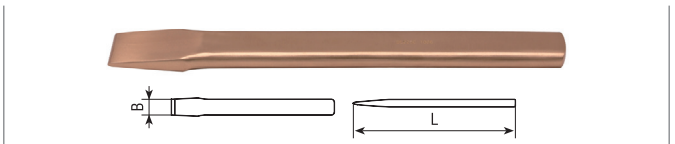

Код		Размер		Вес, г	
Ве-Сu	Al-Br	B, мм	L, мм	Ве-Сu	Al-Br
667TMC1002	667TAC1002	22	150	235	205
667TMC1004	667TAC1004	22	200	320	280
667TMC1006	667TAC1006	24	250	490	440
667TMC1008	667TAC1008	25	300	770	700
667TMC1010	667TAC1010	27	400	1220	1100

ЗУБИЛО ПЛОСКОЕ Мод. 0283

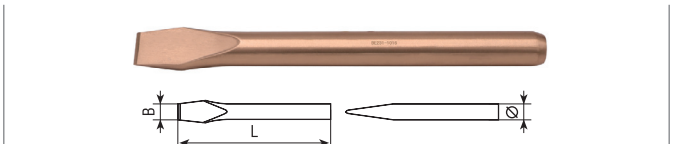

Код		Размер			Вес, г	
Ве-Сu	Al-Br	L, мм	Ø, мм	B, мм	Ве-Сu	Al-Br
643TM1002	643TA1002	160	14	14	175	160
643TM1004	643TA1004	160	16	16	231	210
643TM1006	643TA1006	160	18	18	295	271
643TM1008	643TA1008	200	18	18	382	342
643TM1010	643TA1010	200	20	20	473	430
643TM1012	643TA1012	250	24	24	822	751
643TM1014	643TA1014	300	24	24	1025	942
643TM1016	643TA1016	300	25	25	1302	1002
643TM1018	643TA1018	400	25	25	1502	1360
643TM1020	643TA1020	500	25	25	1903	1730
643TM1022	643TA1022	500	30	30	2730	2481

ЗУБИЛО ШЕСТИГРАННОЕ Мод. 0284

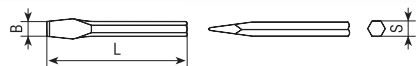

Код		Размер			Вес, г	
Ве-Сu	Al-Br	S, мм	L, мм	В, мм	Ве-Сu	Al-Br
646TM1002	646TA1002	10	150	12	98	92
646TM1004	646TA1004	14	200	16	251	231
646TM1006	646TA1006	16	160	18	262	242
646TM1008	646TA1008	14	250	16	320	302
646TM1010	646TA1010	17	300	19	772	701
646TM1012	646TA1012	17	350	19	903	821
646TM1014	646TA1014	22	600	24	1861	1702
646TM1016	646TA1016	25	300	28	1204	1090
646TM1018	646TA1018	30	500	35	2860	2620

ЗУБИЛО ВОСЬМИГРАННОЕ Мод. 0285

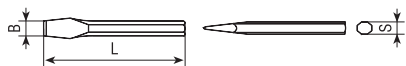

Код		Размер			Вес, г	
Ве-Сu	Al-Br	L, мм	S, мм	В, мм	Ве-Сu	Al-Br
644TM1002	644TA1002	160	14	14	186	170
644TM1004	644TA1004	160	16	16	255	230
644TM1006	644TA1006	180	19	19	402	366
644TM1008	644TA1008	200	19	19	451	411
644TM1010	644TA1010	200	22	22	650	562
644TM1012	644TA1012	250	24	24	880	792
644TM1014	644TA1014	300	24	24	1052	950
644TM1016	644TA1016	300	30	30	1603	1450
644TM1018	644TA1018	400	27	27	1780	1620

ЗУБИЛО С РОМБОВИДНЫМ НАКОНЕЧНИКОМ Мод. 0286

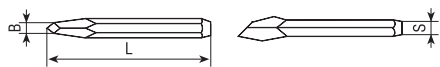

Код		Размер			Вес, г	
Ве-Сu	Al-Br	S, мм	L, мм	В, мм	Ве-Сu	Al-Br
644TMA1002	644TAA1002	20	200	13	580	525

КЕРНЕР Мод. 0290

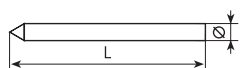

Код		Размер		Вес, г	
Ве-Сu	Al-Br	L, мм	Ø, мм	Ве-Сu	Al-Br
649TM1002	649TA1002	100	16	145	125
649TM1004	649TA1004	150	16	230	205
649TM1006	649TA1006	200	18	392	340
649TM1008	649TA1008	300	18	615	540
649TM1010	649TA1010	400	18	820	740

649TM1012	649TA1012	500	20	1230	1102
649TM1014	649TA1014	500	30	2740	2480

ЗУБИЛО-КОНОПАТКА Мод. 0287

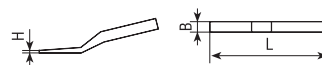

Код		Размер			Вес, г	
Ве-Сu	Al-Br	L, мм	В, мм	Н, мм	Ве-Сu	Al-Br
641TM1002	641TA1002	200	20	5	495	455
641TM1004	641TA1004	250	20	8	652	585

ДОЛОТО Мод. 0406

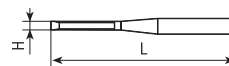

Код		Размер		Вес, г	
Ве-Сu	Al-Br	В, мм	L, мм	Ве-Сu	Al-Br
682TM1002	682TA1002	14	280	200	180
682TM1004	682TA1004	18	320	270	250



ЛОПАТА СОВКОВАЯ С РУЧКОЙ Мод. 0211

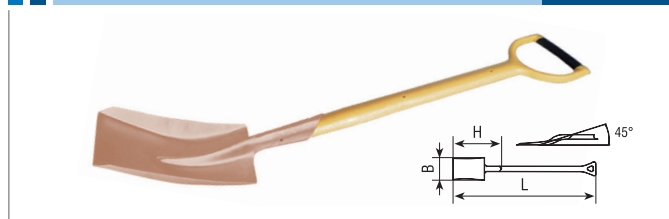

Код		Размер			Вес, г	
Be-Cu	Al-Br	L, мм	B, мм	H, мм	Be-Cu	Al-Br
380TM1002	380TA1002	940	175	340	1410	1290
380TM1004	380TA1004	990	240	418	1804	1650

ЛОПАТА СОВКОВАЯ Мод. 0212



Код		Размер			Вес, г	
Be-Cu	Al-Br	L, мм	B, мм	H, мм	Be-Cu	Al-Br
380TMA1002	380TAA1002	1400	175	340	1800	1680
380TMA1004	380TAA1004	1450	240	418	2200	2050

ЛОПАТА СОВКОВАЯ ЕВРО Мод. 0213



Код		Размер			Вес, г	
Be-Cu	Al-Br	L, мм	B, мм	H, мм	Be-Cu	Al-Br
380TMB1002	380TAB1002	1900	240	505	2700	2550

ЛОПАТА СОВКОВАЯ С УДЛИНЕННОЙ РУЧКОЙ Мод. 0214



Код		Размер			Вес, г	
Be-Cu	Al-Br	L, мм	B, мм	H, мм	Be-Cu	Al-Br
380TMC1002	380TAC1002	1750	190	340	1750	1620

ЛОПАТА СОВКОВАЯ С РУЧКОЙ Мод. 0215



Код		Размер			Вес, г	
Be-Cu	Al-Br	L, мм	B, мм	H, мм	Be-Cu	Al-Br
388TM1002	388TA1002	990	270	520	2330	2130

ЛОПАТА ШТЫКОВАЯ С РУЧКОЙ Мод. 0216

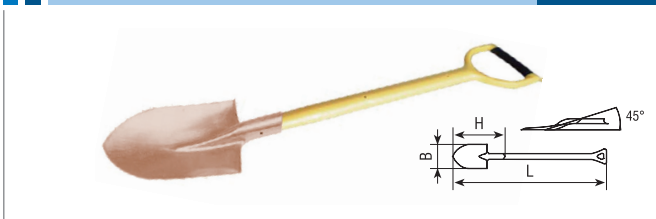

Код		Размер			Вес, г	
Be-Cu	Al-Br	L, мм	B, мм	H, мм	Be-Cu	Al-Br
655TM1002	655TA1002	990	240	420	1553	1420

ЛОПАТА ШТЫКОВАЯ С РУЧКОЙ Мод. 0217



Код		Размер			Вес, г	
Be-Cu	Al-Br	L, мм	B, мм	H, мм	Be-Cu	Al-Br
655TMA1002	655TAA1002	830	170	300	1300	1220

ЛОПАТА ШТЫКОВАЯ Мод. 0218



Код		Размер			Вес, г	
Be-Cu	Al-Br	L, мм	B, мм	H, мм	Be-Cu	Al-Br
655TMV1002	655TAV1002	1450	240	420	1553	1420

ЛОПАТА САПЁРНАЯ СКЛАДНАЯ Мод. 0219

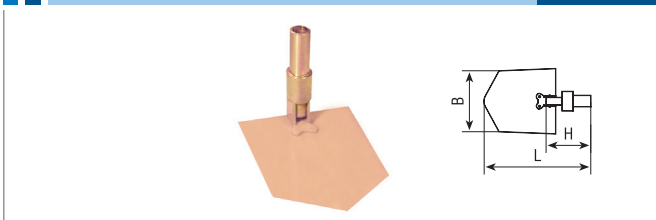

Код		Размер			Вес, г	
Be-Cu	Al-Br	L, мм	B, мм	H, мм	Be-Cu	Al-Br
653TM1002	653TA1002	320	180	130	1500	1350

ЛОПАТА ПРЯМАЯ Мод. 0220

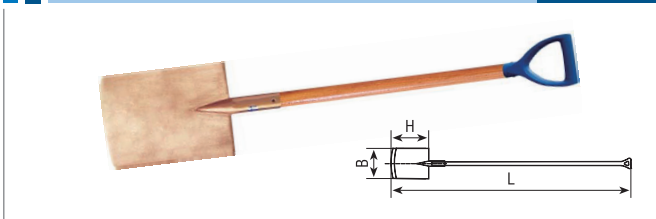

Код		Размер			Вес, г	
Be-Cu	Al-Br	L, мм	B, мм	H1, мм	Be-Cu	Al-Br
653TMA1002	653TAA1002	1390	195	290	3500	3200
653TMA1004	653TAA1004	1440	175	340	3700	3480

ЛОМ ДЛЯ БЕТОННЫХ РАБОТ

Мод. 0288

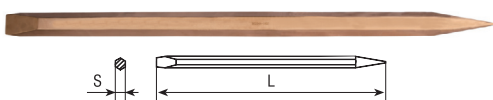

Код		Размер		Вес, г	
Ве-Сu	Al-Br	S, мм	L, мм	Ве-Сu	Al-Br
641TMA1002	641TAA1002	50	1200	18450	16850

ЛОМ

Мод. 0291

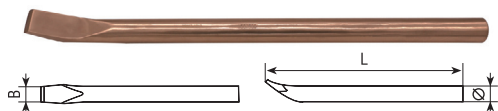

Код		Размер			Вес, г	
Ве-Сu	Al-Br	L, мм	Ø, мм	H, мм	Ве-Сu	Al-Br
642TM1002	642TA1002	500	15	15	738	675
642TM1004	642TA1004	500	19	19	1150	1050
642TM1006	642TA1006	500	20	20	1295	1185
642TM1008	642TA1008	500	25	25	1975	1805
642TM1010	642TA1010	500	30	30	2925	2675
642TM1012	642TA1012	600	25	25	2380	2175
642TM1014	642TA1014	600	30	30	3450	3155
642TM1016	642TA1016	800	23	23	2290	2095
642TM1018	642TA1018	800	25	25	3175	2905
642TM1020	642TA1020	800	30	30	4490	4105
642TM1022	642TA1022	850	30	30	4870	4455
642TM1024	642TA1024	1000	25	25	3985	3645
642TM1026	642TA1026	1000	28	28	4710	4305
642TM1028	642TA1028	1000	30	30	5595	5115
642TM1030	642TA1030	1200	25	25	4795	4385
642TM1032	642TA1032	1200	30	30	6970	6375
642TM1034	642TA1034	1500	30	30	8665	7925

ЛОМ

Мод. 0292

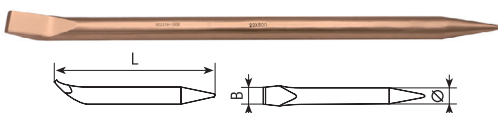

Код		Размер			Вес, г	
Ве-Сu	Al-Br	L, мм	Ø, мм	H, мм	Ве-Сu	Al-Br
642TMA1002	642TAA1002	500	15	16	672	615
642TMA1004	642TAA1004	500	19	20	1093	1001
642TMA1006	642TAA1006	500	20	20	1148	1052
642TMA1008	642TAA1008	500	23	23	1481	1355
642TMA1010	642TAA1010	600	25	25	2132	1950
642TMA1012	642TAA1012	800	23	23	2530	2293
642TMA1014	642TAA1014	1000	30	28	5193	4752

ЛОМ ШЕСТИГРАННЫЙ

Мод. 0293

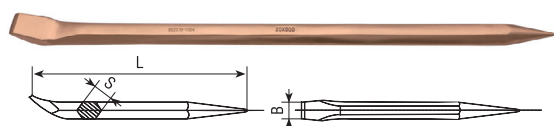

Код		Размер			Вес, г	
Ве-Сu	Al-Br	L, мм	S, мм	B, мм	Ве-Сu	Al-Br
642TMB1002	642TAB1002	500	18	20	1200	1090
642TMB1004	642TAB1004	500	20	22	1450	1320
642TMB1006	642TAB1006	600	20	22	1750	1600
642TMB1008	642TAB1008	1000	22	24	3500	3200
642TMB1010	642TAB1010	1000	25	28	4500	4080
642TMB1012	642TAB1012	1500	25	28	6750	6120
642TMB1014	642TAB1014	1000	35	38	8800	8000

ЛОМ-РЫЧАГ

Мод. 0294

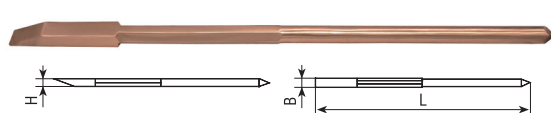

Код		Размер			Вес, г	
Ве-Сu	Al-Br	L, мм	H, мм	B, мм	Ве-Сu	Al-Br
642TMC1002	642TAC1002	650	20	23	1855	1675
642TMC1004	642TAC1004	1500	30	35	8910	8110

Ве-Сu	Al-Br	L, дюйм	H, дюйм	B, дюйм	Ве-Сu	Al-Br
642TMC1001	642TAC1001	60	1 1/4	1 3/8	8920	8050

ЛОМ

Мод. 0295



Код		Размер			Вес, г	
Ве-Сu	Al-Br	L, мм	H, мм	B, мм	Ве-Сu	Al-Br
642TMD1002	642TAD1002	600	3	52	2435	2221

ПОДЪЕМНЫЙ РЫЧАГ

Мод. 0296



Код		Размер			Вес, г	
Ве-Сu	Al-Br	L, мм	Ø, мм	Ве-Сu	Al-Br	
642TME1002	642TAE1002	600	22	2320	2100	

ИГЛА СЛУХОВАЯ

Мод. 0297

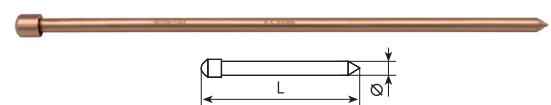

Код		Размер		Вес, г	
Ве-Сu	Al-Br	L, мм	Ø, мм	Ве-Сu	Al-Br
640TM1002	640TA1002	250	6	85	75
640TM1004	640TA1004	300	8	150	135
640TM1006	640TA1006	400	7	160	145
640TM1008	640TA1008	500	10	335	305

ИГЛА СЛУХОВАЯ С ШАРОВИДНЫМ НАКОНЕЧНИКОМ

Мод. 0298

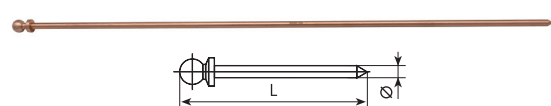

Код		Размер		Вес, г	
Ве-Сu	Al-Br	L, мм	Ø, мм	Ве-Сu	Al-Br
640TMA1002	640TAA1002	500	6	130	115

СПИЦА

Мод. 0299

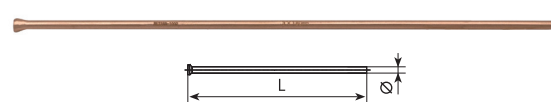

Код		Размер		Вес, г	
Ве-Сu	Al-Br	L, мм	Ø, мм	Ве-Сu	Al-Br
640TMB1002	640TAB1002	180	3		12

ИГЛА СЛУХОВАЯ РЕГУЛИРУЕМАЯ Мод. 0300

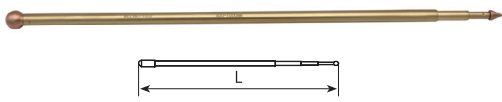

Код		Размер		Вес, г	
Be-Cu	Al-Br	L, мм		Be-Cu	Al-Br
640TMC1002	640TAC1002	400-1000		330	300

ЗОНДИРУЮЩИЙ ЩУП Мод. 0301

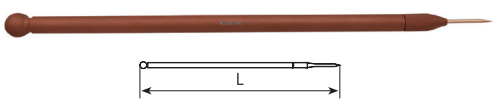

Код		Размер		Вес, г	
Be-Cu	Al-Br	L, мм	d, мм	Be-Cu	Al-Br
640TMD1002	640TAD1002	575-1005	22	400	360

МОНТАЖНАЯ ЛОПАТКА С ГВОЗДОДЁРОМ Мод. 0302

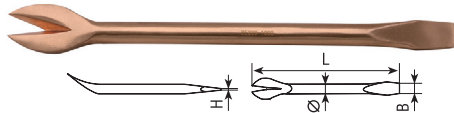

Код		Размер				Вес, г	
Be-Cu	Al-Br	L, мм	Ø, мм	B, мм	H, мм	Be-Cu	Al-Br
648TM1002	648TF1002	250	13	15	1,5	280	250

ГВОЗДОДЁР Мод. 0303

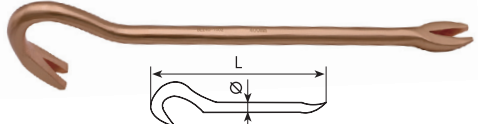

Код		Размер		Вес, г	
Be-Cu	Al-Br	L, мм	Ø, мм	Be-Cu	Al-Br
615TM1002	615TA1002	400	16	752	685
615TM1004	615TA1004	600	16	1102	1002
615TM1006	615TA1006	800	19	2200	2011
615TM1008	615TA1008	1200	20	3570	3266

МОНТАЖНАЯ ЛОПАТКА С ГВОЗДОДЁРОМ Мод. 0304

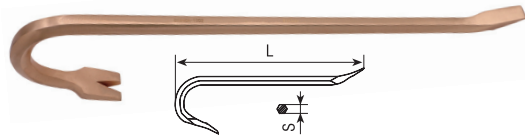

Код		Размер		Вес, г	
Be-Cu	Al-Br	L, мм	S, мм	Be-Cu	Al-Br
615TMA1002	615TAA1002	460	16	890	800
615TMA1004	615TAA1004	760	22	3100	2800
615TMA1006	615TAA1006	920	22	3650	3300

ИНСТРУМЕНТ ДЛЯ ОТКРЫВАНИЯ ЯЩИКОВ Мод. 0305

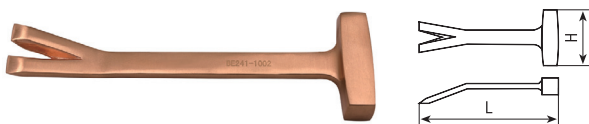

Код		Размер		Вес, г	
Be-Cu	Al-Br	L, мм	H, мм	Be-Cu	Al-Br
613TM1002	613TA1002	230	70	471	430

ШПАТЕЛЬ Мод. 0224



Код		Размер			Вес, г	
Be-Cu	Al-Br	K, мм	L, мм	L1, мм	Be-Cu	Al-Br
654TM1002	654TA1002	25	200	95	75	90
654TM1004	654TA1004	40	200	95	95	115
654TM1006	654TA1006	50	200	95	105	120
654TM1008	654TA1008	65	200	95	115	125

ШПАТЕЛЬ Мод. 0225

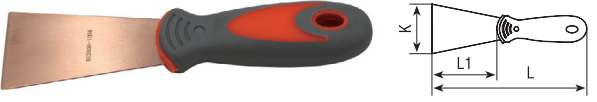

Код		Размер			Вес, г	
Be-Cu	Al-Br	K, мм	L, мм	L1, мм	Be-Cu	Al-Br
654TMA1002	654TAA1002	25	200	90	75	90
654TMA1004	654TAA1004	40	200	90	95	115
654TMA1006	654TAA1006	50	200	90	105	120
654TMA1008	654TAA1008	65	200	90	115	125

ШПАТЕЛЬ Мод. 0226

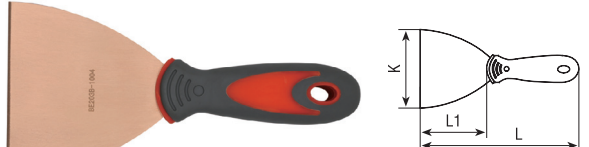

Код		Размер			Вес, г	
Be-Cu	Al-Br	K, мм	L, мм	L1, мм	Be-Cu	Al-Br
654TMB1002	654TAB1002	75	200	90	150	165
654TMB1004	654TAB1004	100	200	90	175	195
654TMB1006	654TAB1006	150	250	140	280	310

ШПАТЕЛЬ Мод. 0227



Код		Размер			Вес, г	
Be-Cu	Al-Br	K, мм	L, мм	L1, мм	Be-Cu	Al-Br
651TM1002	651TA1002	75	200	95	100	165
651TM1004	651TA1004	100	200	95	105	195
651TM1006	651TA1006	150	250	145	215	310

ШПАТЕЛЬ Мод. 0228

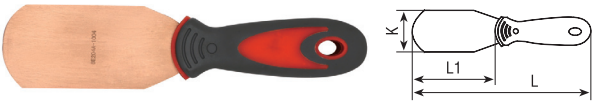

Код		Размер			Вес, г	
Be-Cu	Al-Br	K, мм	L, мм	L1, мм	Be-Cu	Al-Br
651TMA1002	651TAA1002	30	203	90	85	80
651TMA1004	651TAA1004	50	218	105	115	110
651TMA1006	651TAA1006	90	233	120	160	145

ШПАТЕЛЬ

Мод. 0230



Код		Размер			Вес, г	
Ве-Сu	Al-Br	К, мм	L, мм	L1, мм	Ве-Сu	Al-Br
651TMC1002	651TAC1002	25	200	95	75	90
651TMC1004	651TAC1004	40	200	95	95	115
651TMC1006	651TAC1006	50	200	95	105	120
651TMC1008	651TAC1008	65	200	95	115	125

ШПАТЕЛЬ

Мод. 0231

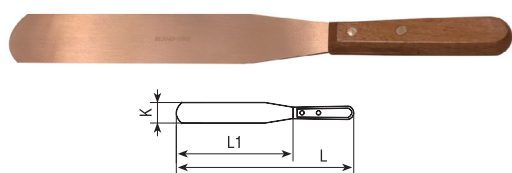

Код		Размер			Вес, г	
Ве-Сu	Al-Br	К, мм	L, мм	L1, мм	Ве-Сu	Al-Br
651TMD1002	651TAD1002	40	350	230	120	110

ШПАТЕЛЬ

Мод. 0232



Код		Размер			Вес, г	
Ве-Сu	Al-Br	К, мм	L, мм	L1, мм	Ве-Сu	Al-Br
651TME1002	651TAE1002	75	200	95	100	165
651TME1004	651TAE1004	100	200	95	105	195
651TME1006	651TAE1006	150	250	145	215	310

ТИСКИ СЛЕСАРНЫЕ

Мод. 0420

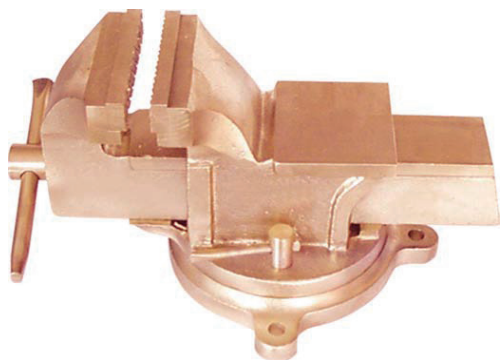

Код		Размер		Вес, г	
Ве-Сu	Al-Br	В, мм	Кмакс, мм	Ве-Сu	Al-Br
433TM1002	433TA1002	90	90	8150	7400
433TM1004	433TA1004	125	125	19550	16800
433TM1006	433TA1006	150	150	30000	26500
433TM1008	433TA1008	170	170	30300	27400

ТИСКИ РУЧНЫЕ

Мод. 0421



Код		Размер		Вес, г	
Ве-Сu	Al-Br	К, мм	L, мм	Ве-Сu	Al-Br
433TMA50	433TAA50	50	165	915	830

СТРУБИНА F-ОБРАЗНАЯ

Мод. 0404



Код		Размер		Вес, г	
Ве-Сu	Al-Br	В, мм	Кмакс, мм	Ве-Сu	Al-Br
687TM1002	687TA1002	120	400	2395	2200

СТРУБИНА

Мод. 0363

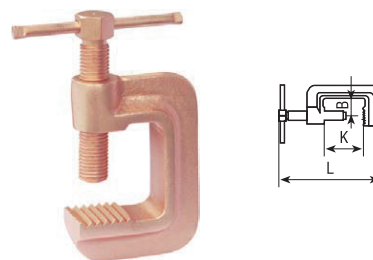

Код		Размер			Вес, г	
Ве-Сu	Al-Br	L, мм	К, мм	В, мм	Ве-Сu	Al-Br
621TM1002	621TA1002	210	60	36	1200	1080
621TM1004	621TA1004	250	80	36	1400	1270
621TM1006	621TA1006	290	100	36	1610	1460
621TM1008	621TA1008	340	150	50	2155	1970

СТРУБИНА

Мод. 0364

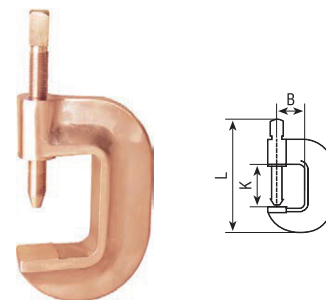

Код		Размер			Вес, г	
Ве-Сu	Al-Br	L, мм	К, мм	В, мм	Ве-Сu	Al-Br
621TMA1002	621TAA1002	76	19	19	200	180
621TMA1004	621TAA1004	290	115	75	5600	5000
621TMA1006	621TAA1006	370	165	90	11100	10000

КЕЛЬМА КАМЕНЩИКА Мод. 0252



Код		Размер			Вес, г	
Ве-Су	АI-Вr	L, мм	L1, мм	B, мм	Ве-Су	АI-Вr
637TMA1002	637TAA1002	335	215	130	700	620

КЕЛЬМА ТРАПЕЦЕВИДНАЯ Мод. 0253

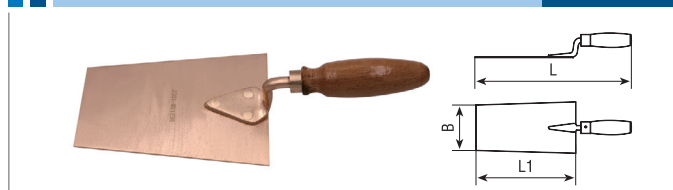

Код		Размер			Вес, г	
Ве-Су	АI-Вr	L, мм	L1, мм	B, мм	Ве-Су	АI-Вr
637TMB1002	637TAB1002	290	160	80	420	390

НАПИЛЬНИК ПЛОСКИЙ Мод. 0255

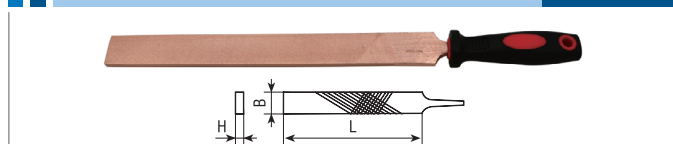

Код		Размер				Вес, г
Ве-Су	L, дюйм	L, мм	B, мм	H, мм	Ве-Су	
632TM1002	6	150	16	4	75	
632TM1004	8	200	21	4,5	160	
632TM1006	10	250	25	6	282	
632TM1008	12	300	30	6,5	455	
632TM1010	14	350	32	8	675	
632TM1012	16	400	32	9,5	925	

НАПИЛЬНИК ПОЛУКРУГЛЫЙ Мод. 0256

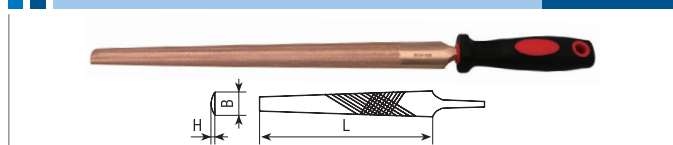

Код		Размер				Вес, г
Ве-Су	L, дюйм	L, мм	B, мм	H, мм	Ве-Су	
630TM1002	6	150	22	6	105	
630TM1004	8	200	23	7	190	
630TM1006	10	250	26	8	255	
630TM1008	12	300	28	9	375	
630TM1010	14	350	30	10	565	

НАПИЛЬНИК КРУГЛЫЙ Мод. 0257

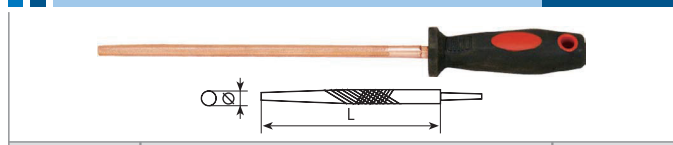

Код		Размер			Вес, г
Ве-Су	L, дюйм	L, мм	Ø, мм	Ве-Су	
638TM1002	6	150	6,5	45	
638TM1004	8	200	7,5	91	
638TM1006	10	250	8,5	122	
638TM1008	12	300	9,5	180	
638TM1010	14	350	10,5	250	

НАПИЛЬНИК КВАДРАТНЫЙ Мод. 0258

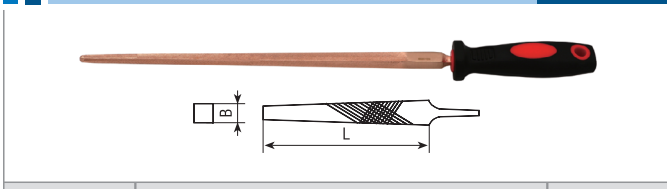

Код		Размер			Вес, г
Ве-Су	L, дюйм	L, мм	B, мм	Ве-Су	
665TM1002	8	200	8	130	
665TM1004	10	250	10	155	
665TM1006	12	300	11	202	
665TM1008	14	350	12	303	

НАПИЛЬНИК ТРЕУГОЛЬНЫЙ Мод. 0259

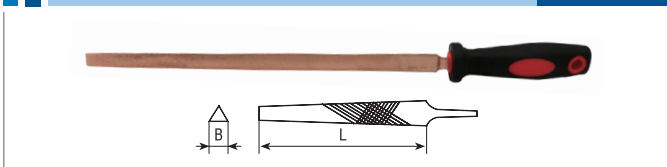

Код		Размер			Вес, г
Ве-Су	L, дюйм	L, мм	B, мм	Ве-Су	
663TM1002	8	200	12	115	
663TM1004	10	250	13	125	
663TM1006	12	300	14	160	
663TM1008	14	350	14	205	

НАБОР НАПИЛЬНИКОВ, 5 ШТ. Мод. 0260

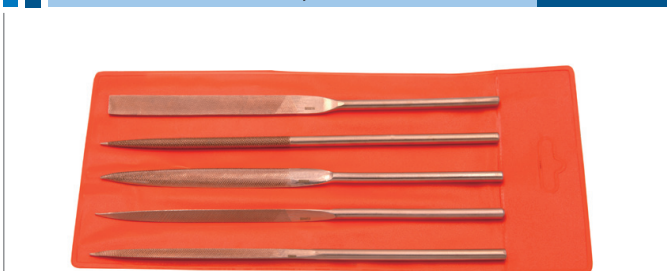

Код		Размер		Вес, г
Ве-Су	L, мм	Ø, мм	Ве-Су	
663TMA	180	5	140	

СКРЕБОК Мод. 0236

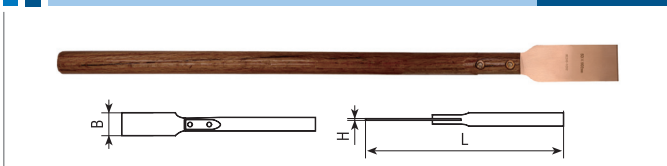

Код		Размер			Вес, г	
Ве-Су	АI-Вr	L, мм	B, мм	H, мм	Ве-Су	АI-Вr
657TM1002	657TA1002	902	50	2	683	625

СКРЕБОК Мод. 0237

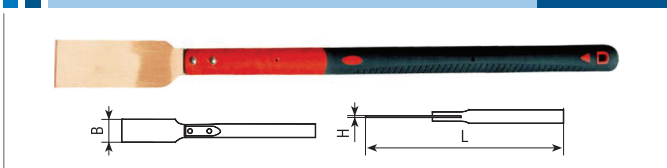

Код		Размер			Вес, г	
Ве-Су	АI-Вr	L, мм	B, мм	H, мм	Ве-Су	АI-Вr
657TMA1002	657TAA1002	902	50	2	683	625

СКРЕБОК Мод. 0238

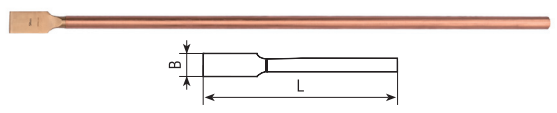

Код		Размер		Вес, г	
Ве-Су	АI-Br	L, мм	B, мм	Ве-Су	АI-Br
657ТМВ1002	657ТАВ1002	1190	50	2800	2550
657ТМВ1004	657ТАВ1004	1205	75	3130	2850
657ТМВ1006	657ТАВ1006	1220	100	3300	3000

СКРЕБОК (ШАБЕР) ПЛОСКИЙ Мод. 0239

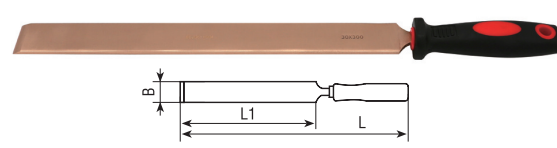

Код		Размер			Вес, г	
Ве-Су	АI-Br	L, мм	B, мм	L1, мм	Ве-Су	АI-Br
659ТМ1002	659ТА1002	325	30	200	330	300
659ТМ1004	659ТА1004	430	30	300	480	440
659ТМ1006	659ТА1006	490	35	350	640	580
659ТМ1008	659ТА1008	490	50	350	1020	910
659ТМ1010	659ТА1010	560	60	400	1520	1330

СКРЕБОК ДЛЯ НАСТИЛА Мод. 0240

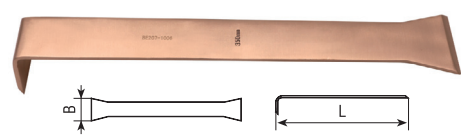

Код		Размер		Вес, г	
Ве-Су	АI-Br	L, мм	B, мм	Ве-Су	АI-Br
652ТМ1002	652ТА1002	250	39	285	255
652ТМ1004	652ТА1004	300	45	380	335
652ТМ1006	652ТА1006	350	55	555	507
652ТМ1008	652ТА1008	400	50	775	700
652ТМ1010	652ТА1010	650	56	1405	1290
652ТМ1012	652ТА1012	750	58	1540	1380
Ве-Су	АI-Br	L, дюйм	B, дюйм	Ве-Су	АI-Br
652ТМА-1002	652ТАА-1002	12"	2"	460	425

СКРЕБОК ДЛЯ НАСТИЛА Мод. 0241

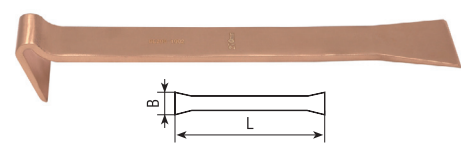

Код		Размер		Вес, г	
Ве-Су	АI-Br	L, мм	B, мм	Ве-Су	АI-Br
650ТМ1002	650ТА1002	270	40	371	338

СКРЕБОК ДЛЯ НАСТИЛА Мод. 0242

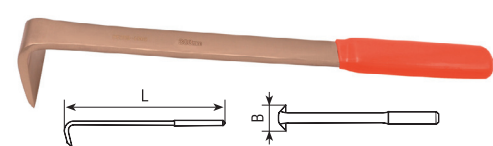

Код		Размер		Вес, г	
Ве-Су	АI-Br	L, мм	B, мм	Ве-Су	АI-Br
658ТМ1002	658ТА1002	300	48	432	391

СКРЕБОК ДЛЯ НАСТИЛА Мод. 0243

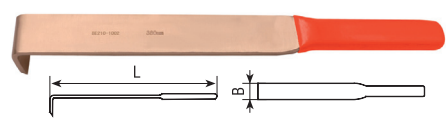

Код		Размер		Вес, г	
Ве-Су	АI-Br	L, мм	B, мм	Ве-Су	АI-Br
635ТМ1002	635ТА1002	380	38	821	720

СКРЕБОК ДЛЯ КАМЕРЫ НАПЫЛЕНИЯ Мод. 0244



Код		Размер		Вес, г	
Ве-Су	АI-Br	L, мм	B, мм	Ве-Су	АI-Br
633ТМ1002	633ТА1002	235	76	392	358

СКРЕБОК Мод. 0245

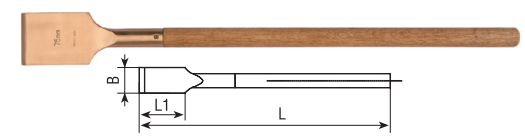

Код		Размер			Вес, г	
Ве-Су	АI-Br	L, мм	L1, мм	B, мм	Ве-Су	АI-Br
636ТМ1002	636ТА1002	690	90	50	550	520
636ТМ1004	636ТА1004	705	100	75	750	700
636ТМ1006	636ТА1006	720	115	100	850	800
636ТМ1008	636ТА1008	765	150	150	1400	1300

ШАБЕР Мод. 0246

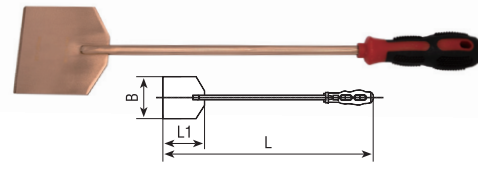

Код		Размер			Вес, г	
Ве-Су	АI-Br	L, мм	L1, мм	B, мм	Ве-Су	АI-Br
636ТМА1002	636ТАА1002	480	95	95	600	540

СКРЕБОК ДЛЯ УДАЛЕНИЯ РЖАВЧИНЫ Мод. 0247

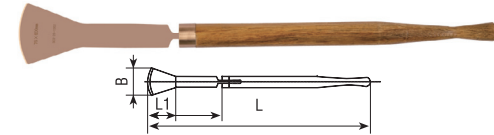

Код		Размер			Вес, г	
Ве-Су	АI-Br	L, мм	L1, мм	B, мм	Ве-Су	АI-Br
636ТМВ1002	636ТАВ1002	600	75	75	700	620

СКРЕБОК ВЫГНУТЫЙ Мод. 0248

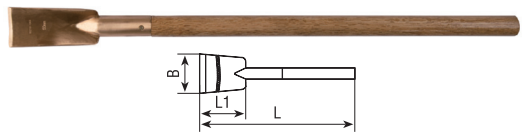

Код		Размер			Вес, г	
Ве-Су	АI-Br	L, мм	L1, мм	B, мм	Ве-Су	АI-Br
634ТМ1002	634ТА1002	690	120	50	650	600
634ТМ1004	634ТА1004	710	120	100	925	830
634ТМ1006	634ТА1006	720	120	150	1080	980

ШАБЕР ДЛЯ ПОЛА Мод. 0249

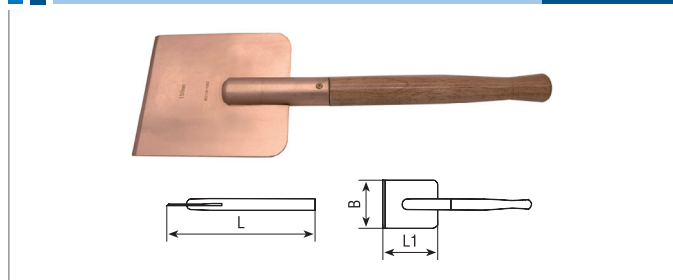

Код		Размер			Вес, г	
Be-Cu	Al-Br	L, мм	L1, мм	B, мм	Be-Cu	Al-Br
634TMA1002	634TAA1002	460	170	150	1150	1000

СКРЕБОК ПЛИТОЧНЫЙ Мод. 0251

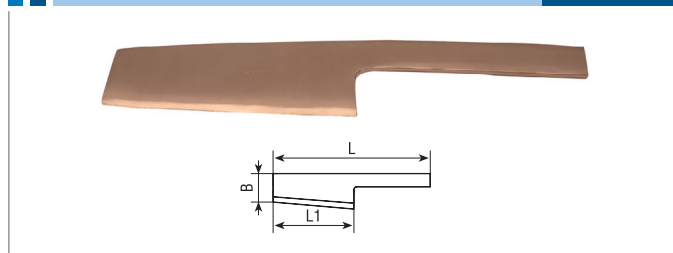

Код		Размер			Вес, г	
Be-Cu	Al-Br	L, мм	L1, мм	B, мм	Be-Cu	Al-Br
637TM1002	637TA1002	180	350	55	610	550

ШАБЕР ТРЕХГРАННЫЙ Мод. 0268

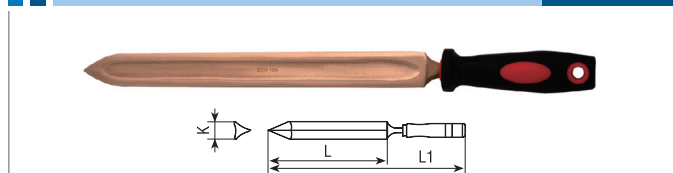

Код		Размер			Вес, г	
Be-Cu	Al-Br	L, мм	L1, мм	K, мм	Be-Cu	Al-Br
661TM1002	661TA1002	160	300	22	245	225
661TM1004	661TA1004	300	400	26	645	590

СКРЕБОК ТРЕУГОЛЬНЫЙ Мод. 0269

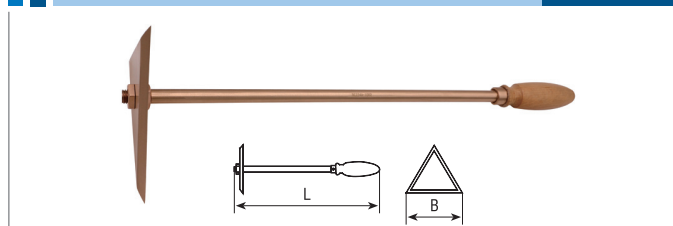

Код		Размер		Вес, г	
Be-Cu	Al-Br	L, мм	B, мм	Be-Cu	Al-Br
661TMA1002	661TAA1002	470	150	900	810

СКРЕБОК ПОЛУКРУГЛЫЙ Мод. 0270

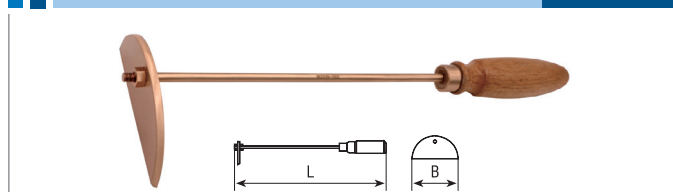

Код		Размер		Вес, г	
Be-Cu	Al-Br	L, мм	B, мм	Be-Cu	Al-Br
661TMB1002	661TAB1002	326	100	260	235

СКРЕБОК (ШАБЕР) ТРЕХГРАННЫЙ Мод. 0271

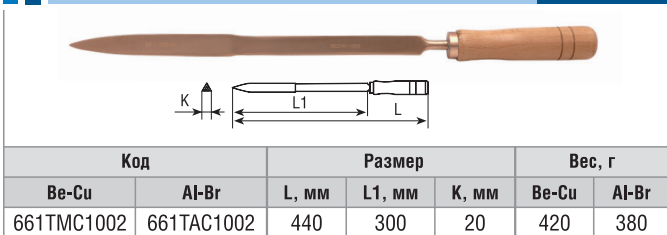

Код		Размер			Вес, г	
Be-Cu	Al-Br	L, мм	L1, мм	K, мм	Be-Cu	Al-Br
661TMC1002	661TAC1002	440	300	20	420	380

СКРЕБОК (ШАБЕР) ПОЛУКРУГЛЫЙ Мод. 0272

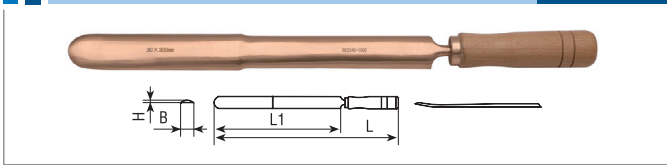

Код		Размер				Вес, г	
Be-Cu	Al-Br	L, мм	L1, мм	B, мм	H, мм	Be-Cu	Al-Br
661TMD1002	661TAD1002	440	300	30	5	420	380

КИРКА-СКРЕБОК Мод. 0275

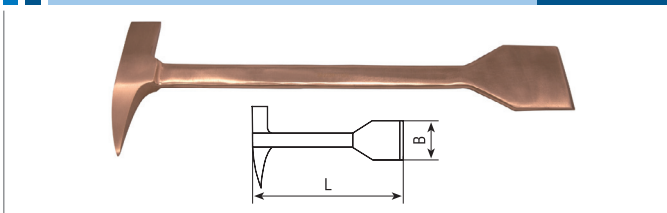

Код		Размер		Вес, г	
Be-Cu	Al-Br	L, мм	B, мм	Be-Cu	Al-Br
667TMB1002	667TAB1002	450	75	1285	1155

ЗУБИЛО ШЕСТИГРАННОЕ ДЛЯ ПНЕВМОИНСТРУМЕНТА Мод. 0262

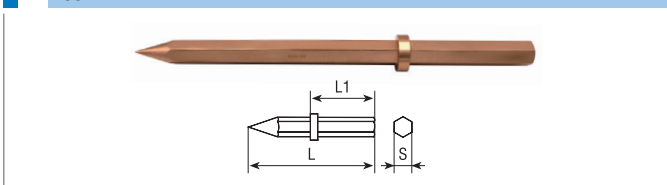

Код		Размер			Вес, г	
Be-Cu	Al-Br	S, мм	L, мм	L1, мм	Be-Cu	Al-Br
664TM1002	664TA1002	28	500	150	2650	2400

ЗУБИЛО ДЛЯ ПНЕВМОИНСТРУМЕНТА Мод. 0277

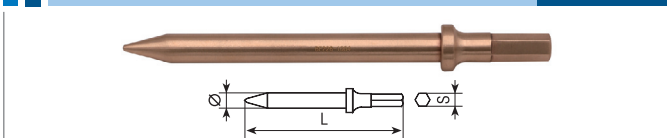

Код		Размер			Вес, г	
Be-Cu	Al-Br	S, мм	L, мм	Ø, мм	Be-Cu	Al-Br
669TM1002	669TA1002	10	125	12	117	102
669TM1004	669TA1004	10	175	12	168	143

ЗУБИЛО ДЛЯ ПНЕВМОИНСТРУМЕНТА Мод. 0278

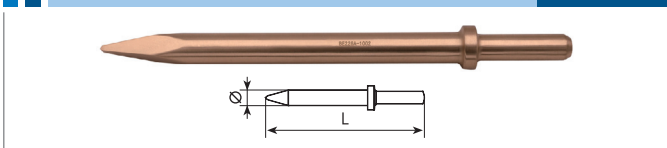

Код		Размер		Вес, г	
Be-Cu	Al-Br	L, мм	Ø, мм	Be-Cu	Al-Br
669TMA1002	669TAA1002	300	20	850	775
669TMA1004	669TAA1004	455	30	2880	2630

ЗУБИЛО ЛОПАТОЧНОЕ ДЛЯ ПНЕВМОИНСТРУМЕНТА Мод. 0279

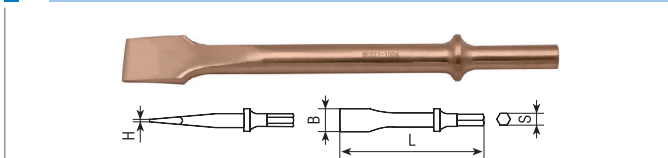

Код		Размер				Вес, г	
Ве-Си	АI-Br	S, мм	L, мм	B, мм	H, мм	Ве-Си	АI-Br
662TM1002	662TA1002	10	125	20	2	160	141
662TM1004	662TA1004	10	175	20	2	210	182

ЗУБИЛО ДЛЯ ПНЕВМОИНСТРУМЕНТА Мод. 0280

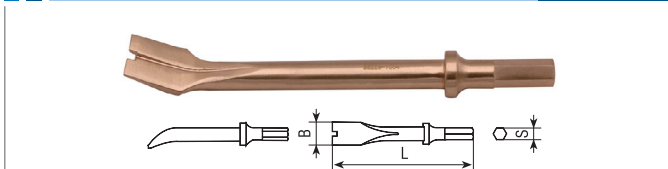

Код		Размер				Вес, г	
Ве-Си	АI-Br	S, мм	L, мм	B, мм	Ве-Си	АI-Br	
660TM1002	660TA1002	10	125	20	152	117	
660TM1004	660TA1004	10	175	20	190	122	

ЗУБИЛО ДЛЯ ПНЕВМОИНСТРУМЕНТА Мод. 0281

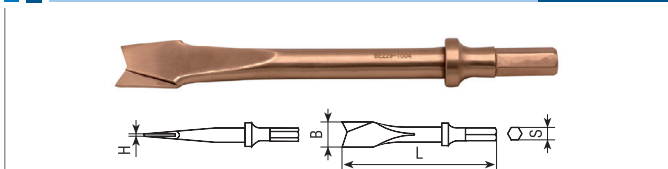

Код		Размер				Вес, г	
Ве-Си	АI-Br	S, мм	L, мм	B, мм	H, мм	Ве-Си	АI-Br
668TM1002	668TA1002	10	125	20	2	162	142
668TM1004	668TA1004	10	175	20	2	213	183

ЗУБИЛО ДЛЯ ПНЕВМОИНСТРУМЕНТА Мод. 0282

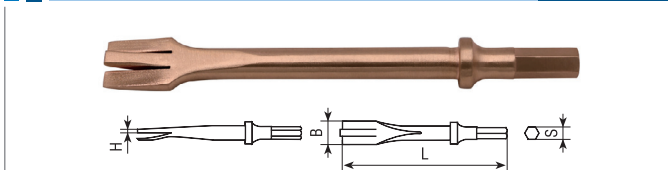

Код		Размер				Вес, г	
Ве-Си	АI-Br	S, мм	L, мм	B, мм	H, мм	Ве-Си	АI-Br
645TM1002	645TA1002	10	125	20	2	127	112
645TM1004	645TA1004	10	175	20	2	178	153

ЛЕЗВИЕ ДЛЯ РУБАНКА Мод. 0254

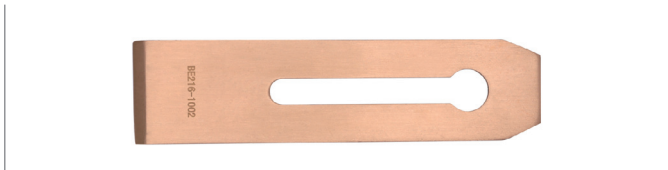

Код		Размер		Вес, г	
Ве-Си	АI-Br	L, мм	B, мм	Ве-Си	АI-Br
639TM1002	639TA1002	175	43	130	120

КЛИН РАЗЖИМНОЙ Мод. 0289

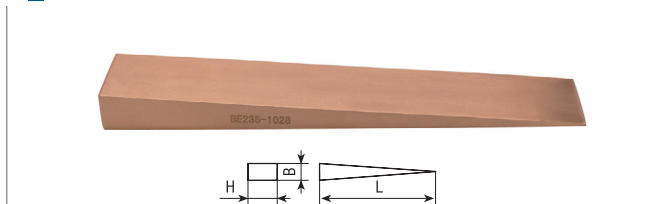

Код		Размер			Вес, г	
Ве-Си	АI-Br	L, мм	B, мм	H, мм	Ве-Си	АI-Br
647TM1002	647TA1002	80	13	6	25	23
647TM1004	647TA1004	100	50	10	201	185
647TM1006	647TA1006	135	50	18	497	455
647TM1008	647TA1008	150	40	8	200	180
647TM1010	647TA1010	150	25	8	122	112
647TM1012	647TA1012	150	25	13	205	185
647TM1014	647TA1014	150	50	13	400	365
647TM1016	647TA1016	180	32	13	305	280
647TM1018	647TA1018	180	50	19	700	640
647TM1020	647TA1020	200	20	30	490	451
647TM1022	647TA1022	200	30	30	740	675
647TM1024	647TA1024	200	40	40	1315	1200
647TM1026	647TA1026	200	50	12	500	450
647TM1028	647TA1028	230	40	20	751	690
647TM1030	647TA1030	250	40	30	1230	1125
647TM1032	647TA1032	300	50	40	2460	2250

Ве-Си	АI-Br	L, дюйм	B, дюйм	H, дюйм	Ве-Си	АI-Br
647TM1001	647TA1001	4	3/4	1/2	110	100
647TM1003	647TA1003	6	1	1/2	220	200
647TM1005	647TA1005	6	1 1/2	3/4	480	435
647TM1007	647TA1007	7	2	3/4	755	680
647TM1009	647TA1009	8	1 1/2	1	855	770
647TM1011	647TA1011	8 1/2	2	1 1/4	1500	1360

НОЖ Мод. 0221



Код		Размер		Вес, г	
Ве-Си	АI-Br	L, мм	L1, мм	Ве-Си	АI-Br
656TM1002	656TA1002	80	185	90	105
656TM1004	656TA1004	145	250	105	125

НОЖ Мод. 0222

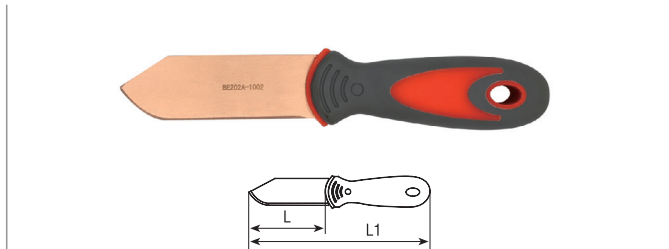

Код		Размер		Вес, г	
Ве-Си	АI-Br	L, мм	L1, мм	Ве-Си	АI-Br
656TMA1002	656TAA1002	90	203	80	110

НОЖ Мод. 0223

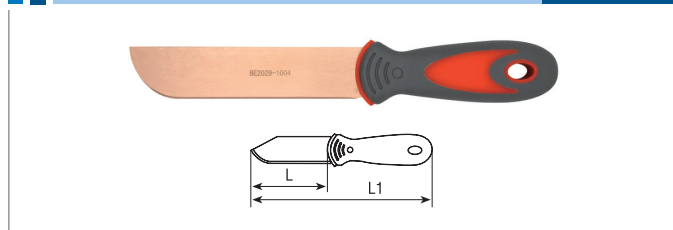

Код		Размер		Вес, г	
Be-Cu	Al-Br	L, мм	L1, мм	Be-Cu	Al-Br
656TMB1002	656TAB1002	80	193	75	105
656TMB1004	656TAB1004	137	250	95	125

НОЖ ЭЛЕКТРИКА Мод. 0229

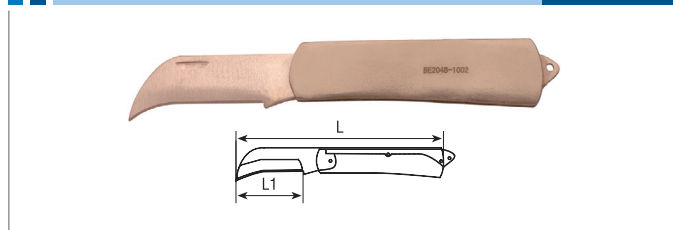

Код		Размер		Вес, г	
Be-Cu	Al-Br	L, мм	L1, мм	Be-Cu	Al-Br
651TMB1002	651TAB1002	195	60	210	185

НОЖ Мод. 0233



Код		Размер		Вес, г	
Be-Cu	Al-Br	L, мм	L1, мм	Be-Cu	Al-Br
651TMF1002	651TAF1002	216	110	90	120

НОЖ Мод. 0234

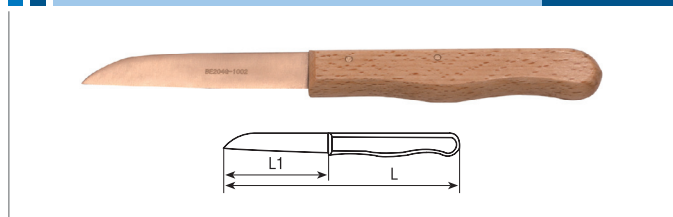

Код		Размер		Вес, г	
Be-Cu	Al-Br	L, мм	L1, мм	Be-Cu	Al-Br
651TMG1002	651TAG1002	180	75	90	120

НОЖ ДЛЯ ЗАЧИСТКИ И РАЗДЕЛКИ КАБЕЛЯ Мод. 0235

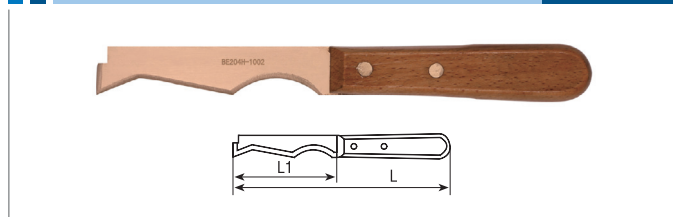

Код		Размер		Вес, г	
Be-Cu	Al-Br	L, мм	L1, мм	Be-Cu	Al-Br
651TMH1002	651TAH1002	230	120	120	110

НОЖ ДЛЯ ОТКРЫВАНИЯ БОЧЕК Мод. 0250

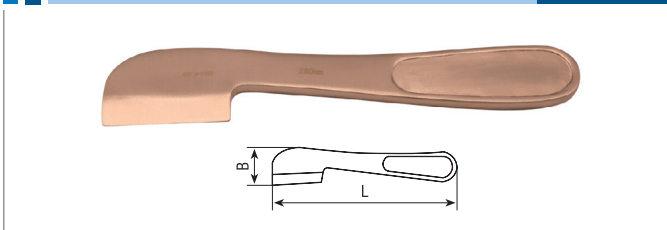

Код		Размер		Вес, г	
Be-Cu	Al-Br	L, мм	B, мм	Be-Cu	Al-Br
631TM1002	631TA1002	280	53	655	595

ЧЕРТИЛКА Мод. 0352

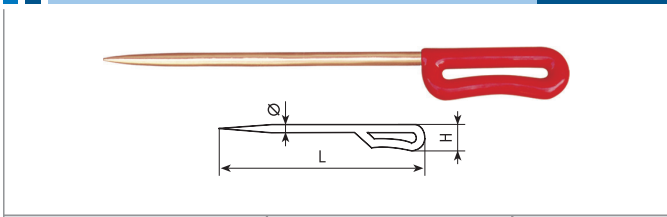

Код		Размер			Вес, г	
Be-Cu	Al-Br	L, мм	H, мм	Ø, мм	Be-Cu	Al-Br
692TM1002	692TA1002	400	40	12	502	445
692TM1004	692TA1004	600	50	16	1152	1036

ЧЕРТИЛКА Мод. 0354

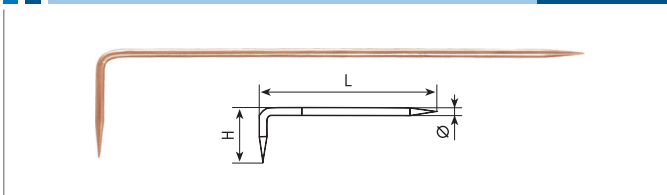

Код		Размер			Вес, г	
Be-Cu	Al-Br	L, мм	H, мм	Ø, мм	Be-Cu	Al-Br
690TM1002	690TA1002	187	32	4	15	10
690TM1004	690TA1004	252	42	4	20	15

ШИЛО Мод. 0355

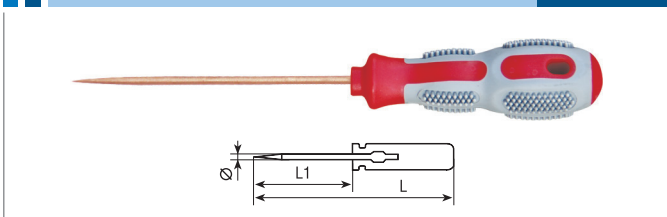

Код		Размер				Вес, г	
Be-Cu	Al-Br	L1, дюйм	L1, мм	Ø, мм	L, мм	Be-Cu	Al-Br
698TM1002	698TA1002	4	100	3	184	50	45

ЦИРКУЛЬ Мод. 0356

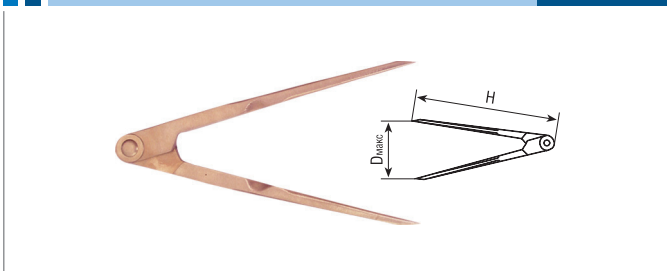

Код		Размер		Вес, г	
Be-Cu	Al-Br	Dmax, мм	H, мм	Be-Cu	Al-Br
698TMA1002	698TAA1002	200	200	170	150
698TMA1004	698TAA1004	400	400	400	360

ОТВЕС Мод. 0204

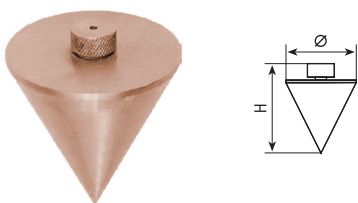

Код		Размер		Вес, г	
Ве-Су	АI-Br	Н, мм	Ø, мм	Ве-Су	АI-Br
384ТМ1002	384ТА1002	59	50	275	247

НОЖОВКА ПО МЕТАЛЛУ Мод. 0357

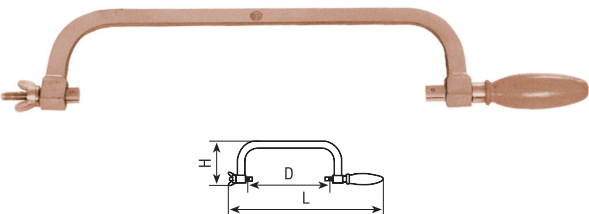

Код		Размер			Вес, г	
Ве-Су	АI-Br	L, мм	D, мм	H, мм	Ве-Су	АI-Br
625ТМ1002	625ТА1002	500	300	110	645	590

НОЖОВКА ПО МЕТАЛЛУ Мод. 0358

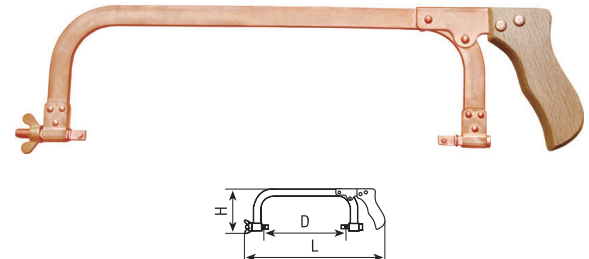

Код		Размер			Вес, г	
Ве-Су	АI-Br	L, мм	D, мм	H, мм	Ве-Су	АI-Br
625ТМА1002	625ТАА1002	470	300	90	720	650

НОЖОВОЧНОЕ ПОЛОТНО Мод. 0467

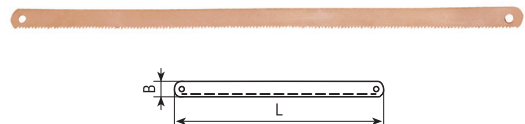

Код		Размер		Вес, г
Ве-Су	L, мм	B, мм	Ве-Су	
623ТМ1002	300	12		32

РУЧНАЯ ПИЛА Мод. 0359

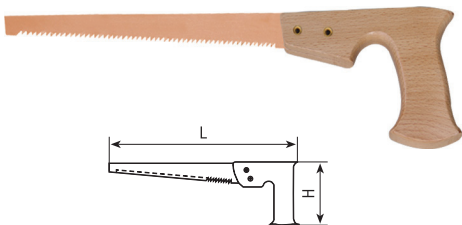

Код		Размер		Вес, г	
Ве-Су	АI-Br	L, мм	H, мм	Ве-Су	АI-Br
626ТМ1002	626ТА1002	370	114	325	265

РУЧНАЯ ПИЛА Мод. 0360

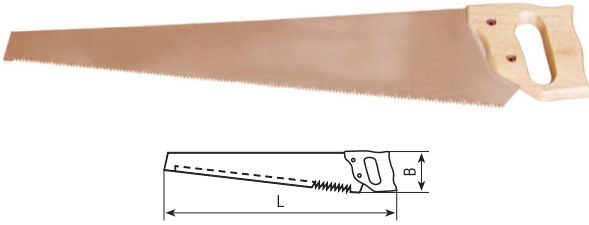

Код		Размер		Вес, г	
Ве-Су	АI-Br	L, мм	B, мм	Ве-Су	АI-Br
626ТМА1002	626ТАА1002	700	35	555	520

СЪЕМНИК ТРЕХЛАПЫЙ Мод. 0361

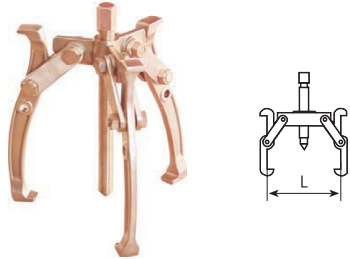

Код		Размер	Вес, г	
Ве-Су	АI-Br	Lмакс, мм	Ве-Су	АI-Br
624ТМ1002	624ТА1002	100	1350	1200
624ТМ1004	624ТА1004	150	2800	2500
624ТМ1006	624ТА1006	200	5720	5200
624ТМ1008	624ТА1008	350	10650	9700

СЪЕМНИК ДВУХЛАПЫЙ Мод. 0362

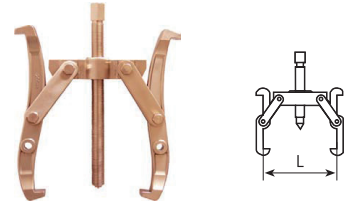

Код		Размер	Вес, г	
Ве-Су	АI-Br	Lмакс, мм	Ве-Су	АI-Br
624ТМА1002	624ТАА1002	100	1250	1100
624ТМА1004	624ТАА1004	150	2450	2200
624ТМА1006	624ТАА1006	200	5130	4640
624ТМА1008	624ТАА1008	350	9600	8800

ВИЛЫ С ТРЕМЯ ЗУБЦАМИ Мод. 0365

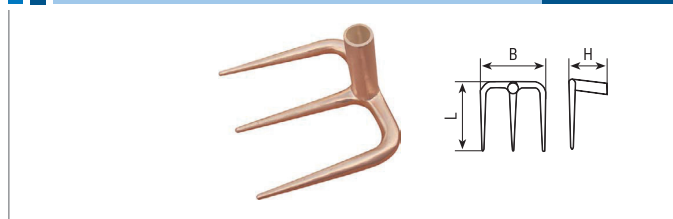

Код		Размер			Вес, г	
Ве-Сu	Al-Br	L, мм	B, мм	H, мм	Ве-Сu	Al-Br
627TM1002	627TA1002	185	200	125	1690	1540

ВИЛЫ С ЧЕТЫРЬМЯ ЗУБЦАМИ Мод. 00366



Код		Размер		Вес, г	
Ве-Сu	Al-Br	L, мм	B, мм	Ве-Сu	Al-Br
629TM1002	629TA1002	327	200	2150	1965

ГРАБЛИ СО СКРЕБКОМ ДЛЯ УДАЛЕНИЯ РЖАВЧИНЫ Мод. 0367

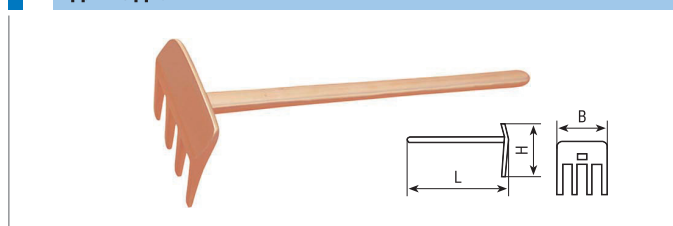

Код		Размер			Вес, г	
Ве-Сu	Al-Br	L, мм	B, мм	H, мм	Ве-Сu	Al-Br
622TM1002	622TA1002	350	105	98	1050	950

ВОРОНКА ДЛЯ ЗАЛИВКИ МАСЛА Мод. 0368



Код		Размер		Вес, г
Ве-Сu	Brass	Ø, мм	H, мм	
620TM1002	620TB1002	160	130	260
620TM1004	620TB1004	160	150	280

ПЕРЕНОСНОЙ МАСЛЯНЫЙ НАСОС Мод. 0369

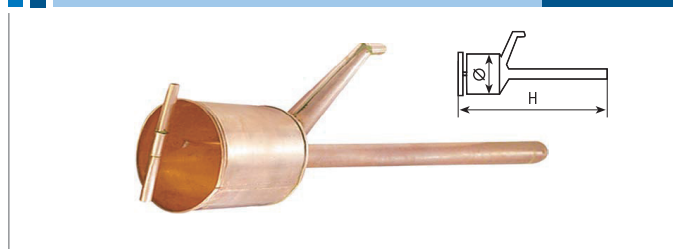

Код		Размер		Вес, г
Ве-Сu	Brass	Ø, мм	H, мм	
628TM1002	628TA1002	165	1100	2315

МАСЛОМЕРНЫЙ ЧЕРПАК Мод. 0382

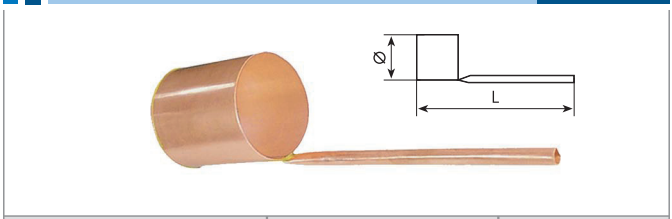

Код		Размер		Вес, г
Ве-Сu	Brass	Ø, мм	H, мм	
605TM1002	605TA1002	85	350	163

КАНИСТРА Мод. 0383



Код		Размер		Вес, г
Ве-Сu	Brass	Объем, л	H, мм	
605TMA1002	605TAA1002	10	300	1680

ЛЕЙКА Мод. 0384



Код		Размер		Вес, г
Ве-Сu	Brass	Объем, л	H, мм	
605TMVB1002	605TAVB1002	10	325	1700

МАСЛЕНКА Мод. 0385



Код		Размер		Вес, г
Ве-Сu	Brass	Объем, л	H, мм	
605TMC1002	605TAC1002	2	100	800

ПРОБООТБОРНИК ИСКРОБЕЗОПАСНЫЙ Мод. 0466



Код		Размер		Вес, г
Ве-Сu	Brass	Объем, л		
605TMD1002	605TAD1002	0,5		1200

ВЕДРО Мод. 0386



Код		Размер			Вес, г
Be-Cu	Brass	Ø, мм	Н, мм	Объем, л	
281TM1002	281TB1002	270	248	14	1515

ВЕДРО Мод. 0387



Код		Размер		Вес, г
Be-Cu	Brass	Объем, л	Н, мм	
281TMA1002	281TBA1002	15	280	2000

ВЕДРО Мод. 0388



Код		Размер		Вес, г
Be-Cu	Brass	Объем, л	Н, мм	
281TMB1002	281TBB1002	10	250	1200
281TMB1004	281TBB1004	15	280	1550

СОВОК ДЛЯ МУСОРА Мод. 0389

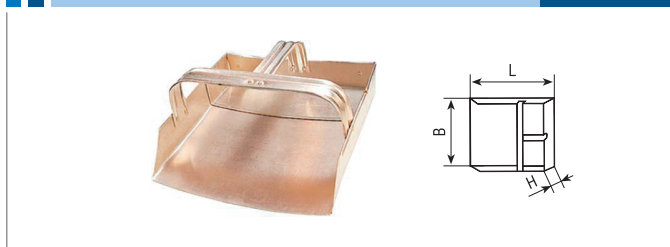

Код		Размер			Вес, г
Be-Cu	Brass	L, мм	B, мм	H, мм	
606TM1002	606TA1002	150	130	20	130
606TM1004	606TA1004	200	200	50	335
606TM1006	606TA1006	270	250	50	635

СОВОК ДЛЯ МУСОРА Мод. 0370

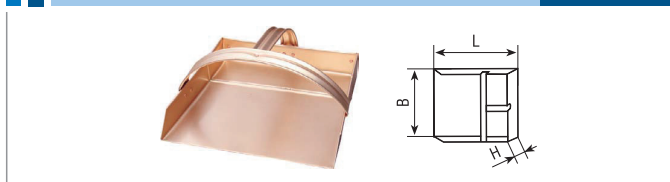

Код		Размер			Вес, г
Be-Cu	Brass	L, мм	B, мм	H, мм	
606TMA1002	606TAA1002	150	130	20	130
606TMA1004	606TAA1004	200	200	50	335
606TMA1006	606TAA1006	270	250	50	635

КОВШ Мод. 0371

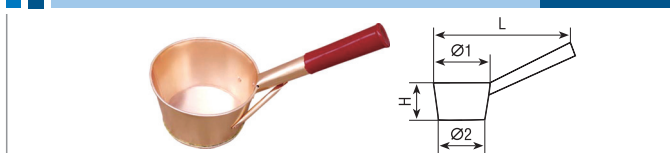

Код		Размер				Вес, г
Be-Cu	Brass	L, мм	H, мм	Ø1, мм	Ø2, мм	
604TM1002	604TA1002	350	90	160	135	580

СОВОК Мод. 0372

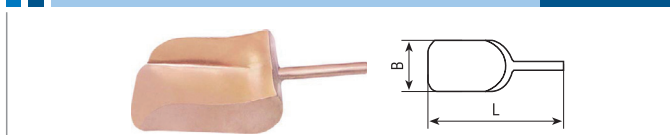

Код		Размер		Вес, г
Be-Cu	Brass	B, мм	L, мм	
604TMA1002	604TAA1002	75	200	200
604TMA1004	604TAA1004	140	360	645

ЧЕРПАК Мод. 0373

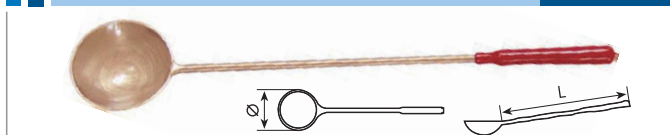

Код		Размер		Вес, г	
Be-Cu	Al-Br	Ø, мм	L, мм	Be-Cu	Al-Br
604TMB1002	604TAB1002	112	500	1220	1100

ДУРШЛАГ Мод. 0374



Код		Размер		Вес, г
Be-Cu	Brass	Ø, мм	H, мм	
604TMC1002	604TAC1002	300	600	1800

ТАЗ Мод. 0375



Код		Размер		Вес, г
Be-Cu	Brass	D, мм	H, мм	
283TMD1002	283TBD1002	400	150	1250

СОВОК Мод. 0376



Код		Размер		Вес, г
Ве-Cu	Brass	В, мм	Л, мм	
604TME1002	604TAE1002	85	300	200
604TME1004	604TAE1004	110	300	230

ЩЕТКА Мод. 0377



Код		Размер			Вес, г	
Phosphor Copper	Brass	LxB, мм	Ряды	Н, мм	Ph-Cu	Brass
284TM1002	284TA1002	205x48	6x16	41	260	260

ЩЕТКА Мод. 0378

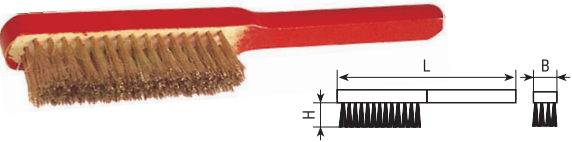

Код		Размер			Вес, г	
Phosphor Copper	Brass	LxB, мм	Ряды	Н, мм	Ph-Cu	Brass
285TM1002	285TA1002	290x29	4x16	28	115	115

ЩЕТКА Мод. 0379

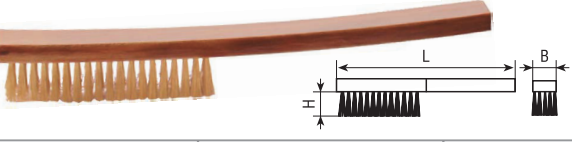

Код		Размер			Вес, г	
Phosphor Copper	Brass	LxB, мм	Ряды	Н, мм	Ph-Cu	Brass
285TMA1002	285TAA1002	350x28	4x19	30	150	150

ЩЕТКА Мод. 0380

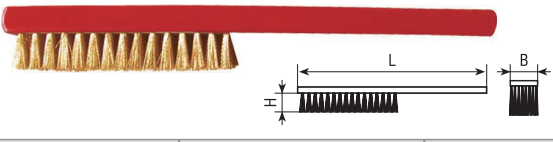

Код		Размер			Вес, г	
Phosphor Copper	Brass	LxB, мм	Ряды	Н, мм	Ph-Cu	Brass
286TM1002	286TA1002	215x29	6x15	15	30	30

ЩЕТКА С РУЧКОЙ Мод. 0381

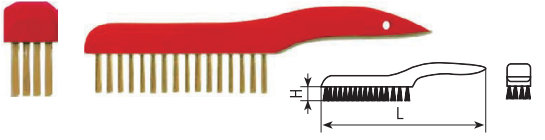

Код		Размер			Вес, г	
Phosphor Copper	Brass	L, мм	Ряды	Н, мм	Ph-Cu	Brass
286TMA1002	286TAA1002	255	4x16	30	180	180

ЩЕТКА ДЛЯ ЧИСТКИ СВЕЧЕЙ ЗАЖИГАНИЯ Мод. 0390



Код		Размер			Вес, г	
Phosphor Copper	Brass	L, мм	Ряды	Н, мм	Ph-Cu	Brass
286TMB1002	286TAB1002	196	3x7	13	20	20

ЩЕТКА Мод. 0391



Код		Размер			Вес, г	
Phosphor Copper	Brass	L, мм	Ряды	Н, мм	Ph-Cu	Brass
286TMC1002	286TAC1002	310	6x25	55	550	550

ЩЕТКА Мод. 0392

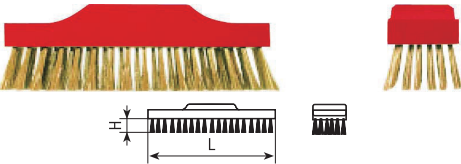

Код		Размер			Вес, г	
Phosphor Copper	Brass	L, мм	Ряды	Н, мм	Ph-Cu	Brass
286TMD1002	286TAD1002	210	6x17	40	500	500

ЁРШИК ДЛЯ ТРУБ Мод. 0393

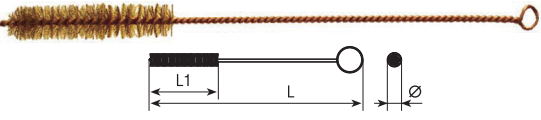

Код		Размер			Вес, г	
Phosphor Copper	Brass	Ø, мм	L1, мм	L, мм	Ph-Cu	Brass
287TM1002	287TA1002	20	100	320	100	100

ЩЕТКА ДИСКОВАЯ Мод. 0394

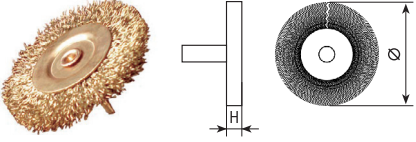

Код		Размер			Вес, г	
Phosphor Copper	Brass	Ø, мм	Н, мм	Ø1, мм	Ph-Cu	Brass
288TM1002	288TA1002	75	10	6	140	140

ДИСКОВАЯ ЩЕТКА, ЖГУТОВАЯ ПРОВОЛОКА Мод. 0395

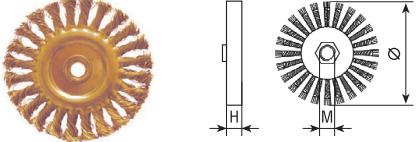

Код		Размер			Вес, г	
Phosphor Copper	Brass	Ø, мм	Н, мм	М, мм	Ph-Cu	Brass
289TM1002	289TA1002	125	15	14	440	440

ДИСКОВАЯ ЩЕТКА, ГОФРИРОВАННАЯ ПРОВОЛОКА Мод. 0396

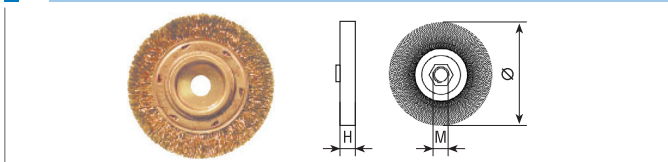

Код		Размер			Вес, г	
Phosphor Copper	Brass	Ø, мм	H, мм	M, мм	Ph-Cu	Brass
289TMA1002	289TAA1002	125	15	14	320	320

ЩЕТКА ЧАШЕОБРАЗНАЯ Мод. 0397

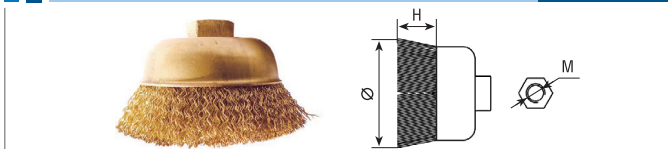

Код		Размер			Вес, г	
Phosphor Copper	Brass	Ø, мм	H, мм	M, мм	Ph-Cu	Brass
290TM1002	290TA1002	100	30	14	480	480

ЧАШЕОБРАЗНАЯ ЩЕТКА, ВИТАЯ ПРОВОЛОКА Мод. 0398

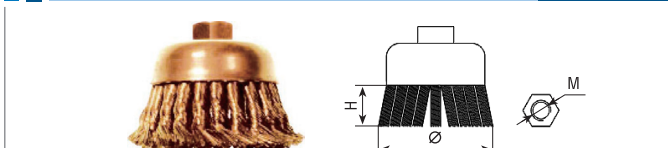

Код		Размер			Вес, г	
Phosphor Copper	Brass	Ø, мм	H, мм	M, мм	Ph-Cu	Brass
290TMA1002	290TAA1002	100	30	14	580	580

ЩЕТКА КИСТЕВАЯ Мод. 0399

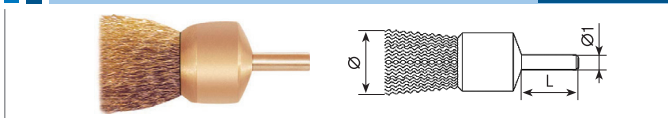

Код		Размер			Вес, г	
Phosphor Copper	Brass	Ø, мм	L, мм	Ø1, мм	Ph-Cu	Brass
290TMB1002	290TAB1002	26	25	6	120	120

ЩЕТКА ШАРОВИДНАЯ Мод. 0400

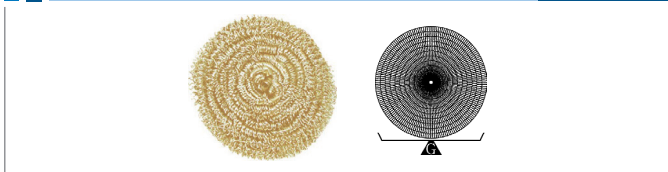

Код		Вес, г
Brass		
290TAC1002		25

МОТЫГА Мод. 0401



Код		Размер		Вес, г	
Be-Cu	Al-Br	B, мм	H, мм	Be-Cu	Al-Br
683TM1002	683TA1002	130	130	1080	970
683TM1004	683TA1004	200	200	1780	1600

СКОБА ТАКЕЛАЖНАЯ Мод. 0402



Код		Размер				Вес, г	
Be-Cu	Al-Br	Size	K, мм	L, мм	H, мм	Be-Cu	Al-Br
686TM1002	686TA1002	1/2	30	60	40	135	130
686TM1004	686TA1004	3/4	37	99	78	915	830

ЗАХВАТ ДЛЯ БОЧЕК РЕГУЛИРУЕМЫЙ Мод. 0403



Код		Размер		Вес, г	
Be-Cu	Al-Br	H, кг	K, мм	Be-Cu	Al-Br
681TM1002	681TA1002	700	1060	3300	3050

ГРАБЛИ Мод. 0405

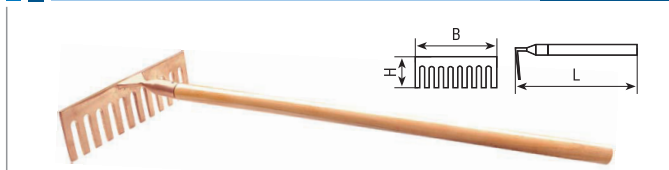

Код		Размер			Вес, г	
Be-Cu	Al-Br	L, мм	B, мм	H, мм	Be-Cu	Al-Br
689TM1002	689TA1002	1270	350	100	2080	1935
689TM1004	689TA1004	1275	450	120	2300	2135

ГРЕБЕНКА (МОТЫГА) Мод. 0407

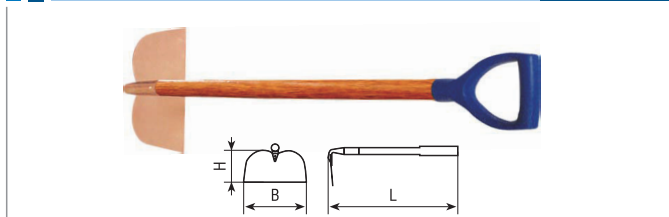

Код		Размер			Вес, г	
Be-Cu	Al-Br	B, мм	H, мм	L, мм	Be-Cu	Al-Br
680TM1002	680TA1002	300	150	1130	1550	1400

ТЯПКА Мод. 0408

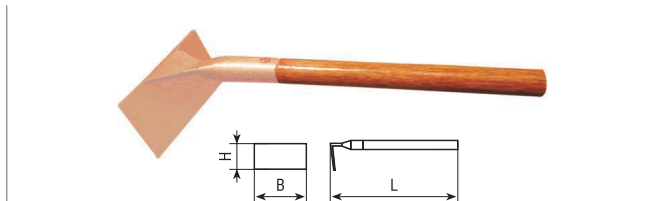

Код		Размер			Вес, г	
Be-Cu	Al-Br	L, мм	B, мм	H, мм	Be-Cu	Al-Br
688TM1002	688TA1002	780	160	80	670	600

ПОЖАРНЫЙ БАГОР Мод. 0409

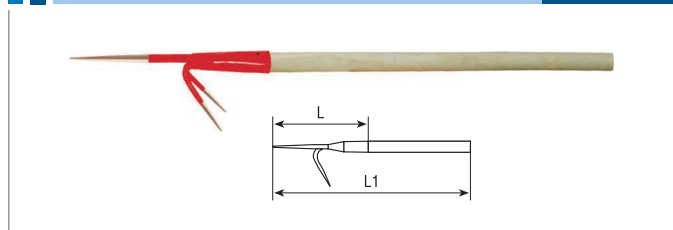

Код		Размер		Вес, г	
Be-Cu	Al-Br	L, мм	L1, мм	Be-Cu	Al-Br
455TM1002	455TA1002	270	1215	1365	1300

ТРУБНЫЕ ТИСКИ Мод. 0410

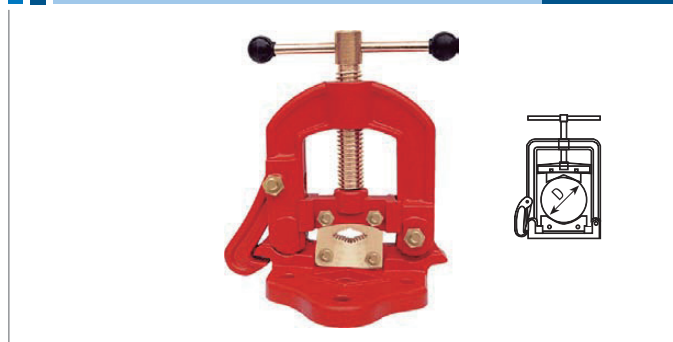

Код		Размер	Вес, г	
Be-Cu	Al-Br	D, мм	Be-Cu	Al-Br
453TM1002	453TA1002	10-60	4870	4425
453TM1004	453TA1004	10-90	10350	9420
453TM1006	453TA1006	15-115	15300	13900
453TM1008	453TA1008	30-220	30600	27800
453TM1010	453TA1010	30-300	38000	35000

НАТЯЖИТЕЛЬ ЦЕПИ Мод. 0411



Код		Размер			Вес, г	
Be-Cu	Al-Br	S, мм	Нагрузка, Т	L, мм	Be-Cu	Al-Br
456TM1002	456TA1002	6	1,12	73	225	200
456TM1004	456TA1004	8	2	100	500	450
456TM1006	456TA1006	10	3,15	137	1280	1150

ПОЯС МОНТЕРСКИЙ ПРЕДОХРАНИТЕЛЬНЫЙ Мод. 0412

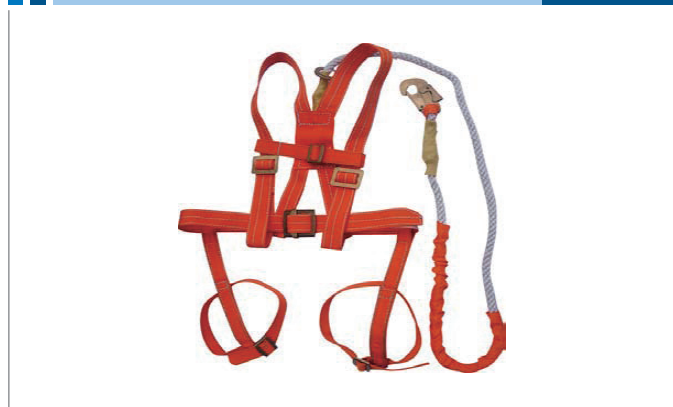

Код		Описание	Вес, г
Be-Cu	Al-Br		
454TM1002	454TA1002	Поясной ремень	1200
454TM1004	454TA1004	Плечевой ремень	1000

ТРУБОГИБ Мод. 0413



Код		Размер, мм	Вес, г	
Be-Cu	Al-Br		Be-Cu	Al-Br
451TM1002	451TA1002	6, 8, 10	460	420
451TM1004	451TA1004	12	1650	1500
451TM1006	451TA1006	14	2000	1800

ТРУБОРЕЗ Мод. 0414

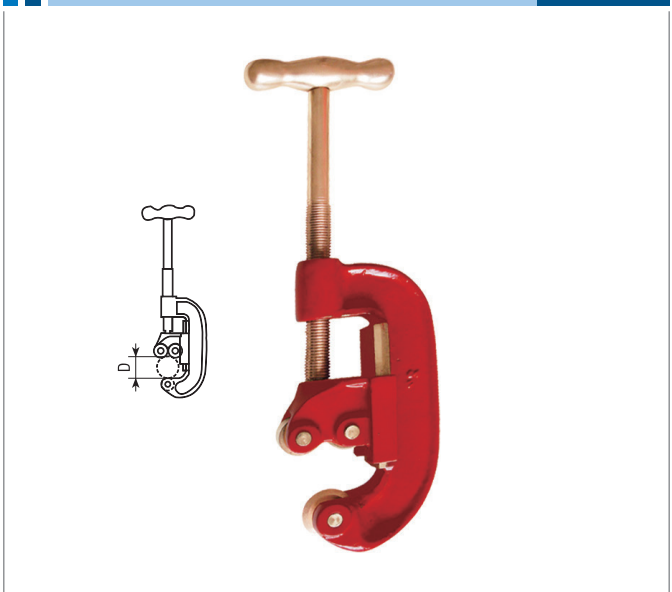

Код		Размер		Вес, г	
Be-Cu	Al-Br	D, дюйм	D, мм	Be-Cu	Al-Br
457TM1002	457TA1002	3/8-2	10-50	2210	2010
457TM1004	457TA1004	3/8-3	10-75	4070	3700

ТРУБОРЕЗ Мод. 0415



Код		Размер		Вес, г	
Be-Cu	Al-Br	D, дюйм	D, мм	Be-Cu	Al-Br
457TMA1002	457TAA1002	4-6	100-150	12250	11500
457TMA1004	457TAA1004	8-12	200-300	21000	19000

ДИНАМОМЕТРИЧЕСКИЙ КЛЮЧ СТРЕЛОЧНЫЙ

Мод. 0416



Код		Размер			Вес, г	
Ве-Си	Al-Br	С, дюйм	Макс. усилие	L, мм	Ве-Си	Al-Br
458TM1000	458TA1000	1/4"	100 Нм	310	600	540
458TM1002	458TA1002	3/8"	100 Нм	310	600	540
458TM1004	458TA1004	1/2"	300 Нм	490	1340	1210
458TM1006	458TA1006	3/4"	500 Нм	560	2050	1930

ДИНАМОМЕТРИЧЕСКИЙ КЛЮЧ СО ШКАЛОЙ

Мод. 0417



Код		Размер			Вес, г	
Ве-Си	Al-Br	С, дюйм	Усилие, Нм	L, мм	Ве-Си	Al-Br
458TMA1000	458TAA1000	1/4"	5–25	290	850	800
458TMA1002	458TAA1002	3/8"	5–50	360	980	920
458TMA1004	458TAA1004	1/2"	10–100	405	1100	1020
458TMA1006	458TAA1006	1/2"	20–200	500	1320	1200
458TMA1008	458TAA1008	1/2"	60–300	595	1500	1330
458TMA1010	458TAA1010	3/4"	150–750	1040	5700	4930
458TMA1012	458TAA1012	1"	200–1000	1253	10000	8500

СМЕННАЯ РЕВЕРСИВНАЯ ГОЛОВКА

Мод. 0418

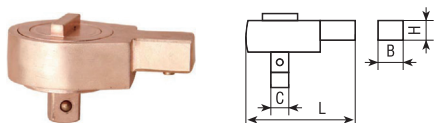

Код		Размер			Вес, г	
Ве-Си	Al-Br	HxВ, мм	С, дюйм	L, мм	Ве-Си	Al-Br
458TMB1002	458TAB1002	9x12	3/8"	50	165	150
458TMB1004	458TAB1004	14x18	1/2"	78	445	400

РАЗГОНЩИК ФЛАНЦЕВ

Мод. 0419



Код		Размер мм	Вес, г	
Ве-Си	Al-Br		Ве-Си	Al-Br
435TM1002	435TA1002	FZM16-24	7300	6600
435TM1004	435TA1004	FZM27-36	9900	9000

СВЕРЛО

Мод. 0422

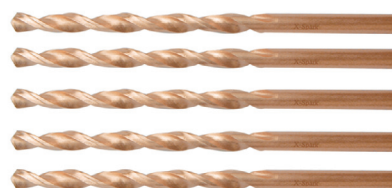

Код	Размер		Вес, г
	Ве-Си	Размер	
	Ø, мм	L, мм	
436TM1002	6	100	20
436TM1004	7	120	30
436TM1006	8	140	50
436TM1008	9	160	75
436TM1010	10	180	100
436TM1012	11	200	120
436TM1014	12	220	170
436TM1016	13	240	220
436TM1018	14	260	280
436TM1020	15	280	360
436TM1022	16	300	440
436TM1024	17	300	500
436TM1026	18	320	600
436TM1028	19	320	700
436TM1030	20	330	800

НАБОР ЭКСТРАКТОРОВ

Мод. 0423



Код		Вес, г	
Ве-Си	Al-Br	Ве-Си	Al-Br
437TM1002	437TA1002	3900	3700

ЛИНЕЙКА

Мод. 0424



Код		Размер мм	Вес, г	
Ве-Си	Al-Br		Ве-Си	Al-Br
432TM1002	432TA1002	500	140	190
432TM1004	432TA1004	1000	290	390

ЩУП (ТОЛЩИНОМЕР) Т-ОБРАЗНЫЙ Мод. 0425



Код	Размер мм	Вес, г
AI-Br		AI-Br
430TA1002	1000	1450

НАБОР ЩУПОВ 0,05-1,0 ММ, 9 ШТ. Мод. 0426



Код	Размер мм	Вес, г
AI-Br		AI-Br
438TA1002	0,05-1,0	70

УГОЛЬНИК РАЗМЕТОЧНЫЙ Мод. 0427

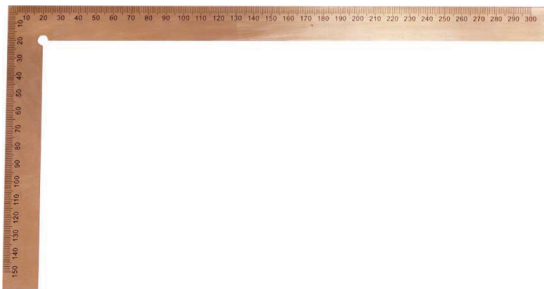

Код		Размер мм	Вес, г	
Be-Cu	AI-Br		Be-Cu	AI-Br
465TM1002	465TA1002	150*300	165	145
465TM1004	465TA1004	250*500	275	250



НАБОР ГОЛОВОК ТОРЦЕВЫХ 1/4", 10 шт.

Мод. 0001



Код		Содержание
Be-Cu	Al-Br	
353TMA	353TAA	Головка 4, 4,5, 5, 5,5, 6, 7, 8 мм Рукоятка прямая 1/4"

НАБОР ГОЛОВОК ТОРЦЕВЫХ 1/4", 11 шт.

Мод. 0002

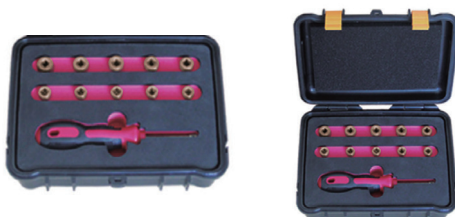

Код		Содержание
Be-Cu	Al-Br	
353TMB	353TAB	Головка 4, 5, 6, 7, 8, 9, 10 и 11 мм Рукоятка прямая 1/4"

НАБОР ГОЛОВОК ТОРЦЕВЫХ 3/8", 13 шт.

Мод. 0003



Код		Содержание
Be-Cu	Al-Br	
353TMC	353TAC	Головка 10, 11, 12, 13, 14, 17 и 19 мм Головка для свечи зажигания 3/8"x13/16" Реверсивная рукоятка 3/8", 200 мм Посадочный квадрат 3/8" Удлинитель 3/8", 75 мм

НАБОР ГОЛОВОК ТОРЦЕВЫХ 1/4" и 3/8", 21 шт.

Мод. 0004



Код		Содержание
Be-Cu	Al-Br	
353TMD	353TAD	Головка 1/4": 4, 4,5, 5, 5,5, 6, 7 и 8 мм Рукоятка прямая 1/4" Реверсивная рукоятка 3/8", 200 мм Удлинители 3/8", 75 мм и 150 мм Головка 3/8": 10, 11, 12, 13, 14, 17 и 19 мм Головка для свечи зажигания 3/8"x13/16" Переходник с 3/8" на 1/4"

НАБОР ГОЛОВОК ТОРЦЕВЫХ 1/2", 9 шт.

Мод. 0005



Код		Содержание
Be-Cu	Al-Br	
353TME	353TAE	Головка 10, 11, 12, 14, 17, 19, 22 и 24 мм Г-образный вороток 1/2", 230 мм

НАБОР ГОЛОВОК ТОРЦЕВЫХ 1/2", 13 шт.

Мод. 0006



Код		Содержание
Be-Cu	Al-Br	
353TMF	353TAF	Головка 8, 10, 11, 12, 14, 17, 19, 22, 24 и 27 мм Рукоятка реверсивная 1/2", 245 мм Вороток с шарниром 1/2", 250 мм

НАБОР ГОЛОВОК ТОРЦЕВЫХ 1/2", 17 шт.

Мод. 0007



Код		Содержание
Be-Cu	Al-Br	
353TMG	353TAG	Головка 10, 11, 12, 14, 17, 19, 22, 24, 27, 30 и 32 мм Рукоятка реверсивная 1/2", 245 мм Т-образный вороток 1/2", 250 мм Коловорот 1/2", 400 мм Удлинители 1/2", 125 мм и 250 мм

НАБОР ГОЛОВЕК ТОРЦЕВЫХ 1/2", 24 шт. Мод. 0008

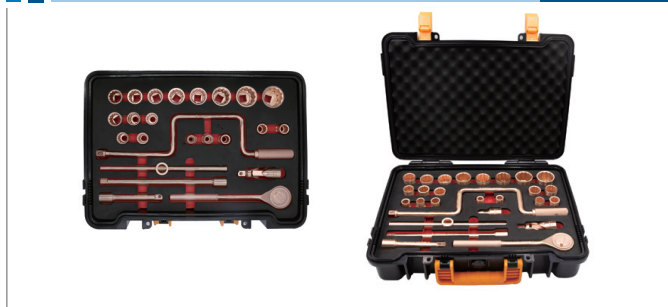

Код		Содержание
Be-Cu	Al-Br	
353TMH	353TAN	Головка 10, 11, 12, 13, 14, 15, 16, 17, 18, 19, 20, 21, 22, 23, 24, 27, 30 и 32 мм Рукоятка реверсивная 1/2", 245 мм Т-образный вороток 1/2", 250 мм Коловорот 1/2", 400 мм Удлинители 1/2", 125 мм и 250 мм Шарнирный кардан 1/2", 80 мм

НАБОР ГОЛОВЕК ТОРЦЕВЫХ 3/4", 14 шт. Мод. 0011

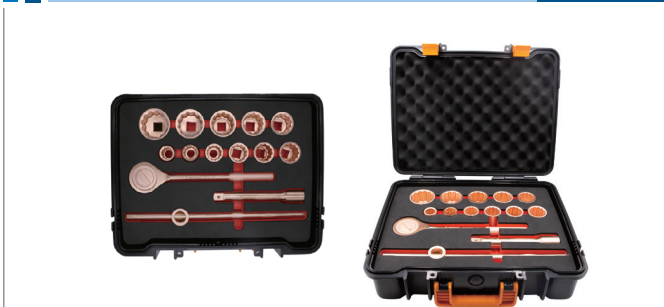

Код		Содержание
Be-Cu	Al-Br	
353TMK	353TAK	Головка 21, 24, 27, 30, 32, 34, 36, 38, 41, 46 и 50 мм Ключ-трещотка с храповиком 320 мм Т-образный вороток 3/4" x 400 мм Удлинитель 200 мм

НАБОР ГОЛОВЕК ТОРЦЕВЫХ 1/2", 28 шт. Мод. 0009



Код		Содержание
Be-Cu	Al-Br	
353TMI	353TAI	Головка 10, 11, 12, 13, 14, 15, 16, 17, 18, 19, 20, 21, 22, 23, 24, 26, 27, 28, 30 и 32 мм Рукоятка реверсивная 1/2", 245 мм Т-образный вороток 1/2", 250 мм Коловорот 1/2", 400 мм Удлинители 1/2", 125 мм и 250 мм Шарнирный кардан 1/2", 80 мм

НАБОР ГОЛОВЕК ТОРЦЕВЫХ 3/4", 21 шт. Мод. 0012



Код		Содержание
Be-Cu	Al-Br	
353TML	353TAL	Головка 21, 22, 23, 24, 26, 27, 28, 29, 30, 31, 32, 34, 36, 38, 41, 46 и 50 мм Ключ-трещотка с храповиком 320 мм Т-образный вороток 3/4", 400 мм Удлинитель 200 мм

НАБОР ГОЛОВЕК ТОРЦЕВЫХ 1/2", 32 шт. Мод. 0010



Код		Содержание
Be-Cu	Al-Br	
353TMJ	353TAJ	Головка 8, 9, 10, 11, 12, 13, 14, 15, 16, 17, 18, 19, 20, 21, 22, 23, 24, 26, 27, 28, 30 и 32 мм Головка 1/2"x13/16" Головка свечная 1/2"x13/16" Рукоятка реверсивная 1/2", 245 мм Т-образный вороток 1/2", 250 мм Коловорот 1/2", 400 мм Удлинители 1/2", 125 мм и 250 мм Шарнирный кардан 1/2", 80 мм Головка 1/2" с шлицевой вставкой 2x13 мм, 52 мм Г-образный вороток 1/2", 230 мм

НАБОР ГОЛОВЕК ТОРЦЕВЫХ 3/4" x 1", 26 шт. Мод. 0013

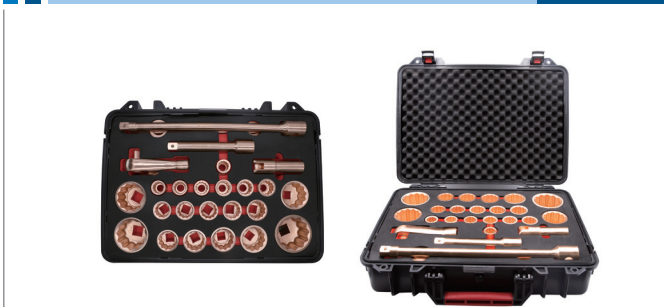

Код		Содержание
Be-Cu	Al-Br	
353TMM	353TAM	Головка 21, 22, 23, 24, 26, 27, 28, 29, 30, 31, 32, 34, 36, 38, 41, 46, 50, 55, 60 и 65 мм Реверсивная рукоятка 3/4" 160 мм Скользкая Т-образная рукоятка 3/4" x 400 мм Удлинитель 200 мм и 430 мм Шарнирный кардан 3/4" x 120 мм Т-образный вороток 3/4" x 1"

НАБОР ИНСТРУМЕНТОВ, 9 шт.

Мод. 0433



Код		Содержание
Be-Cu	Al-Br	
TME9	TAE9	

Ключ разводной 300 мм
Пассатижи 200 мм
Клеши переставные 250 мм
Отвертка шлицевая 150 мм, 200 мм

Отвертка крестовая 150 мм, 200 мм
Молоток с поперечным бойком 1 кг
Шпатель 50 мм x 200 мм

НАБОР ИНСТРУМЕНТОВ, 15 шт.

Мод. 0434



Код		Содержание
Be-Cu	Al-Br	
TMF15	TAF15	

Ключ гаечный рожковый двусторонний 8x10, 10x12, 12x14, 14x17, 17x19, 19x22, 22x24, 24x27, 30x32
Ключ гаечный разводной 250 мм

Пассатижи 200 мм,
Тонкогубцы 200 мм
Отвертка плоская 200 мм
Отвертка крестовая 200 мм
Молоток с круглым бойком 0,91 кг

НАБОР ИНСТРУМЕНТОВ, 16 шт.

Мод. 0435



Код		Содержание
Be-Cu	Al-Br	
TMG16	TAG16	

Двухсторонний ключ 8x10, 10x12, 14x17, 19x22 мм
Ключ гаечный разводной 250 мм,
Ключ трубный 350 мм,
Клеши переставные 250 мм,
Плоскогубцы разводные комбинированные 150 мм, 200 мм,

Отвертка плоская 150 мм,
Отвертка крестовая 150 мм
Молоток с гвоздодером 0,45 кг,
Шпатель 25x200 мм,
Стандартный нож 250 мм
Скребок для настила 45x300 мм,
Щетка 4x16 мм

НАБОР ИНСТРУМЕНТОВ, 17 шт.

Мод. 0436



Код		Содержание
Be-Cu	Al-Br	
TMH17	TAN17	

Ключ трубный 350 мм
Ключ гаечный разводной 200 мм, 300 мм
Ключ комбинированный 14, 17, 19, 22, 24, 27 мм
Пассатижи 200 мм
Тонкогубцы 200 мм
Плоскогубцы разводные комбинированные 200 мм

Слесарный пробиватель Ø18x160 мм
Плоское долото Ø18x160 мм
Отвертка плоская 150 мм
Отвертка крестовая 150 мм
Молоток с круглым бойком 0,91 кг

НАБОР ИНСТРУМЕНТОВ, 26 шт.

Мод. 0437



Код		Содержание
Be-Cu	Al-Br	
TMJ26	TAJ26	

Плоское долото 18x180 мм
Ключ гаечный разводной 150 мм
Пассатижи 200 мм
Плоскогубцы разводные комбинированные 200 мм
Тонкогубцы 150 мм
Отвертка крестовая 150 мм, 200 мм
Отвертка плоская 150 мм, 200 мм

Головка торцевая 1/2" 8, 10, 12, 14, 17 мм
Т-образная скользящая рукоятка 1/2"x250 мм
Молоток проверочный 0,15 кг
Ключ комбинированный 8, 10, 12, 14, 17 мм
Шестигранный ключ 4, 5, 6, 8, 10 мм

НАБОР ИНСТРУМЕНТОВ, 26 шт. Мод. 0438



Код		Содержание
Be-Cu	Al-Br	
TMJ26	TAJ26	
Ключ трубный 450 мм, 250 мм Ключ гаечный разводной 375 мм, 300 мм, 200 мм, 150 мм Молоток с круглым бойком 0,91 кг Пассатижи 200 мм Тонкогубцы 200 мм Отвертка плоская 400 мм, 200 мм Отвертка крестовая 400 мм, 200 мм		Маховик вентиля 500 мм Ключ гаечный накидной двухсторонний 30x27, 27x24, 24x22, 22x19, 19x17, 17x14 мм Ключ гаечный рожковый двухсторонний 30x32, 27x30, 24x27, 22x24, 19x22, 17x19 мм

НАБОР ИНСТРУМЕНТОВ, 28 шт. Мод. 0439



Код		Содержание
Be-Cu	Al-Br	
TMK28	TAK28	
Кувалда 1,8 кг Молоток с круглым бойком 0,91 кг Молоток с гвоздодером 0,45 кг Ключ трубный 300 мм, 450 мм Ключ гаечный разводной 200 мм, 300 мм Ключ комбинированный 8, 10, 12, 14, 17, 19, 22, 24, 27, 30, 32 мм Пассатижи 200 мм		Тонкогубцы 200 мм Плоскогубцы разводные комбинированные 200 мм Лом с отогнутым концом Ø25x300 мм Долото плоское Ø25x300 мм Отвертка плоская 100 мм, 200 мм Отвертка крестовая 100 мм, 200 мм Маховик вентиля 400 мм

НАБОР ИНСТРУМЕНТОВ, 36 шт. Мод. 0440

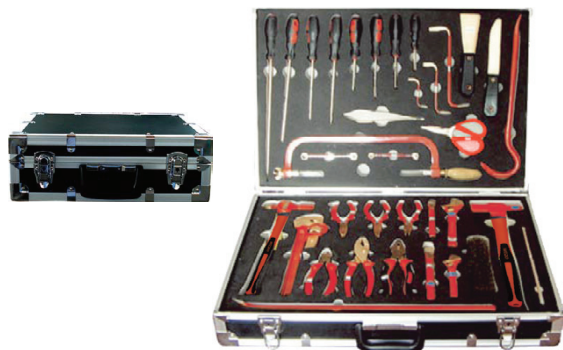

Код		Содержание
Be-Cu	Al-Br	
TML36	TAL36	
Кувалда 1,8 кг Молоток с круглым бойком 0,91 кг Ключ трубный 450 мм Ключ гаечный разводной 150 мм, 200 мм Ключ гаечный комбинированный 10 мм, 8 мм Пассатижи 200 мм, 150 мм Тонкогубцы 150 мм Плоскогубцы разводные комбинированные 200 мм Круглогубцы 150 мм Тонкогубцы с параллельными губками 150 мм Бокорезы 150 мм Отвертка плоская 75, 100, 150, 200 мм		Отвертка крестовая 75, 100, 150, 200 мм Отвертка двухсторонняя 6x72, 8x125, 10x196 мм Долото восьмиугольное 16x160 мм Отрезные ножницы 150 мм Стандартный нож 250 мм Шпатель 50x200 мм Щипцы с точными краями 200 мм Пруток 19x500 мм Маркировочный инструмент 250 мм Загнутый лом 400 мм Ножовка по металлу 500 мм Ножовочное полотно 300 мм Щетка проволочная с плоской задней частью 6x6 мм

НАБОР ИНСТРУМЕНТОВ, 40 шт. Мод. 0441



Код		Содержание
Be-Cu	Al-Br	
TMM40	TAM40	
Кувалда 1 кг Молоток с гвоздодером 0,23 кг Молоток с круглым бойком 0,45 кг Ключ трубный 200 мм Ключ гаечный разводной 150 мм, 250 мм Пассатижи 150 мм Тонкогубцы 150 мм Тонкогубцы с параллельными губками 150 мм Бокорезы 150 мм Плоскогубцы разводные комбинированные 150 мм Клещи 200 мм Отрезные ножницы 150 мм Отвертка плоская 75, 100, 150 мм Отвертка крестовая 75, 100, 150 мм		Отвертка двухсторонняя 6x72, 8x125, 10x196 мм Шестигранный ключ 3, 4, 5, 6, 7, 8 мм Долото шестигульное 16x160 мм Загнутый лом 250 мм Стандартный нож 250 мм Шпатель 25x200 мм Щипцы с точными краями 150 мм Треугольный напильник 200 мм Слуховая игла 6x250 мм Маркировочный инструмент 250 мм Ножовочная пила 370 мм Ножовка по металлу 500 мм Ножовочное полотно 300 мм Щетка 6x16 мм

НАБОР ИНСТРУМЕНТОВ, 56 шт.

Мод. 0442



Код		Содержание
Be-Cu	Al-Br	
TMN56	TAN56	
Ключ гаечный рожковый двусторонний 5,5x7, 6x7, 8x10, 9x11, 10x12, 12x14, 14x17, 17x19, 19x22, 22x24, 24x27, 27x30, 30x32 мм Ключ шестигранный 2, 3, 4, 5, 6, 7, 8, 10 мм Отвертка плоская 50, 75, 100, 150 мм Отвертка крестовая 50, 75, 100, 150 мм Ключ гаечный разводной 250 мм Щипцы с точными краями 150 мм Пассатижи 150 мм Тонкогубцы 150 мм		Клещи с вогнутым соединением 250 мм Динамометрический ключ 1/4", 3/8" Головка 1/4" 4, 5, 6, 7, 8, 9, 10, 11 мм Головка 3/8" 10, 11, 12, 13, 14, 17, 19 мм Ручка для отвертки 1/4" Ключ-трещотка с храповиком 3/8" Прямой соединитель 3/8" Удлинитель отвертки 3/8"x75 мм Свеча зажигания

НАБОР ИНСТРУМЕНТОВ, 62 шт.

Мод. 0444



Код		Содержание
Be-Cu	Al-Br	
TMP62	TAP62	
Ключ гаечный разводной 200, 250, 300 мм Ключ гаечный комбинированный 8, 10, 12, 14, 17, 19, 22, 24, 27 мм Ключ гаечный комбинированный 3/8", 1/2", 9/16", 5/8", 11/16", 3/4", 13/16", 7/8", 1" Ключ трубный 200 мм, 350 мм Клещи с вогнутым соединением 250 мм Плоскогубцы разводные комбинированные 150 мм, 200 мм Пассатижи 200 мм Тонкогубцы 150 мм Отвертка плоская 75, 100, 150, 200 мм Отвертка крестовая 75, 100, 150, 200 мм Загнутый лом 400 мм		Лом с отогнутым концом Ø19x500 мм Стандартный нож 250 мм Шпатель 40x200, 50x200, 100x200 мм Скребок для настила 350 мм Ключ для заворачивания пробок 385 мм Плоское долото 16x160 мм, 18x200 мм Молоток с поперечным бойком 0,5 кг, 1 кг Молоток с гвоздодером 0,45 кг Головка 1/2" 8, 10, 13, 14, 16, 17, 19, 21, 22, 26 мм Удлинитель отвертки 200 мм Ключ-трещотка с храповиком 245 мм Рукоятка на петлях 250 мм

НАБОР ИНСТРУМЕНТОВ, 50 шт.

Мод. 0443



Код		Содержание
Be-Cu	Al-Br	
TMO50	TAO50	
Кувалда 1,8 кг Молоток с круглым бойком 0,91 кг Молоток с гвоздодером 0,45 кг Ключ трубный 300 мм, 450 мм Ключ гаечный разводной 200 мм, 300 мм Ключ гаечный комбинированный 8, 10, 12, 14, 17, 19, 22, 24, 27, 30, 32 мм Пассатижи 200 мм Тонкогубцы 200 мм Плоскогубцы разводные комбинированные 200 мм Лом с отогнутым концом Ø25x300 мм Плоское долото Ø25x300 мм Слесарный пробиватель Ø20x300 мм		Отвертка плоская 100 мм, 200 мм Отвертка крестовая 100 мм, 200 мм Рукоятка вентиля 400 мм Стандартный нож 250 мм Ножовка по металлу 500 мм Ножовочное полотно 300 мм Головка 1/2" 10, 11, 12, 14, 17, 19, 22, 24, 27, 30, 32 мм Ключ-трещотка с храповиком 1/2x 245 мм Удлинитель отвертки 125 мм, 250 мм Рукоятка регулятора скорости 400 мм Т-образная скользящая рукоятка 250 мм Универсальный соединитель 1/2" Шпатель 25x200 мм

НАБОР ИНСТРУМЕНТОВ, 100 шт.

Мод. 0445



Код		Содержание
Be-Cu	Al-Br	
TMQ100	TAQ100	
Молоток с круглым бойком 0,23 кг, 0,45 кг Молоток с гвоздодером 0,23 кг Ключ гаечный разводной 150 мм, 200 мм, 250 мм Ключ гаечный комбинированный 8, 10, 12, 14, 17, 19, 22, 24, 27, 30, 32 мм Пассатижи 200 мм Тонкогубцы 150 мм Плоскогубцы разводные комбинированные 150 мм Тонкогубцы с параллельными		губками 150 мм Клещи 200 мм Круглогубцы 150 мм Бокорезы 200 мм Щипцы с точными краями 150 мм Долото плоское шестиугольное 14x160, 16x160, 18x160 мм Кернер Ø16x100, Ø18x200, Ø20x300 мм Слесарный пробиватель Ø18x160 мм, Ø18x250 мм, Ø20x300 мм Отвертка плоская 5x75, 6x100, 7x150, 8x200, 9x300, 10x350 мм продолжение...

Отвертка крестовая 5x75, 6x15, 8x250, 9x300 мм
 Стандартный нож 250 мм
 Ножовка по металлу 500 мм
 Ножовочное полотно 300 мм
 Ножовочная пила 370 мм
 Плоский скребок 35x350 мм
 Напильник полукруглый с рукояткой 200 мм

Напильник плоский с рукояткой 200 мм
 Напильник квадратный с рукояткой 200 мм
 Напильник треугольный с рукояткой 200 мм
 Головка 1/4"x3/8" Набор, 20 шт.
 Головка 3/4"x1" Набор, 26 шт.
 Фонарь 2"

НАБОР ИНСТРУМЕНТОВ, 120 шт.

Мод. 0446



Код		Содержание
Be-Cu	Al-Br	
TMR120	TAR120	
Ключ гаечный комбинированный 8, 10, 12, 13, 14, 16, 17, 19, 22, 24, 27, 30, 32 мм		Отвертка крестовая 75, 100, 150, 200 мм
Маховик вентиля 400 мм		Отвертка двухсторонняя 6x72, 8x125, 10x196 мм
Кувалда 1 кг, 1,8 кг		Шестигранный ключ 3, 4, 5, 6, 7, 8, 10 мм
Молоток с гвоздодером 0,45 кг		Долото шестиугольное 16x160 мм
Молоток с круглым бойком 0,45 кг		Загнутый лом 250 мм
Ключ трубный 150, 200, 250, 300, 350 мм		Ключ для заворачивания пробок 350 мм
Ключ гаечный разводной 150, 200, 250, 300 мм		Стандартный нож 250 мм
Пассатижи 150 мм, 200 мм		Шпатель 25x200 мм
Тонкогубцы 150 мм, 200 мм		Щипцы с точными краями 150 мм
Тонкогубцы с параллельными губками 150 мм, 200 мм		Треугольный напильник 200 мм
Бокорезы 150 мм, 200 мм		Слуховая игла 6x250 мм
Плоскогубцы разводные комбинированные 150 мм, 200 мм		Маркировочный инструмент 250 мм
Клещи 200 мм		Ножовочная пила 370 мм
Отрезные ножницы 150 мм		Ножовка по металлу 500 мм
Клещи с вогнутым соединением 250 мм		Ножовочное полотно 300 мм
Отвертка плоская 75, 100, 150, 200 мм		Щетка 6x16 мм
		Головка торцевая 1/2" Набор, 28 шт.
		Головка торцевая 3/4" Набор, 21 шт.

НАБОР ИНСТРУМЕНТОВ, 176 шт.

Мод. 0447

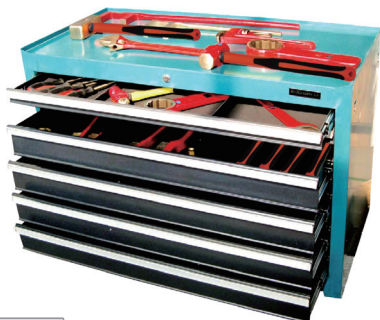

Код		Содержание
Be-Cu	Al-Br	
TMS176	TAS176	
Ключ гаечный комбинированный 6, 8, 10, 12, 13, 14, 15, 16, 17, 19, 22, 24, 27, 30, 32 мм - 2		Ключ гаечный рожковый односторонний 41, 42, 44, 46, 48, 50, 55, 60 мм - 2

продолжение...

Ключ гаечный рожковый двусторонний 8x10 мм, 9x11 мм, 12x14, 13x16, 16x18, 17x19, 20x22, 21x23, 24x27, 30x32 мм - 2
 Ключ с головкой L-образной формы 8, 10, 12, 13, 14, 15, 16, 17, 19, 22, 24, 27, 30, 32 мм - 2
 Ключ шестигранный 8, 10, 12, 13, 14, 17, 19, 22 мм - 2
 Ключ гаечный разводной 200 мм, 300 мм - 2
 Отвертка плоская 100, 150, 200 мм - 2
 Отвертка крестовая 100, 150, 200 мм - 2

Пассатижи 200 мм - 2
 Клещи с вогнутым соединением 250 мм - 2
 Ключ ударный накидной 22, 24, 27, 30, 32, 34, 36, 38, 41, 46, 50, 55, 60, 65, 70 мм - 2
 Долото шестиугольное 14x160 мм - 3
 Слесарный пробиватель 14x150 мм - 3
 Щетка проволочная с плоской задней частью 205x48 мм - 3
 Щетка 290x29 мм - 3
 Кувалда 1, 1,8, 2,7, 4,5 кг - 1

НАБОР ШЕСТИГРАННЫХ КЛЮЧЕЙ

Мод. 0448



Код		Содержание	
Be-Cu	Al-Br		
TMSA9	TASA9	9 шт.	1,5, 2, 2,5, 3, 4, 5, 6, 8, 10 мм
TMSA11	TASA11	11 шт.	2, 3, 4, 5, 6, 7, 8, 9, 10, 11, 12 мм
TMSA13	TASA13	13 шт.	2, 3, 4, 5, 6, 7, 8, 9, 10, 11, 12, 13, 14 мм

НАБОР ИНСТРУМЕНТОВ, 6 шт.

Мод. 0449



Код		Содержание
Be-Cu	Al-Br	
TMT6	TAT6	Отвертка плоская 5/16" x 3" Отвертка крестовая #2 x 4" Ключ гаечный разводной 8" Инструмент для открывания ящиков 230 мм Клещи переставные 10" Плоскогубцы разводные комбинированные 6

НАБОР СВЕРЛ, 15 шт.

Мод. 0432

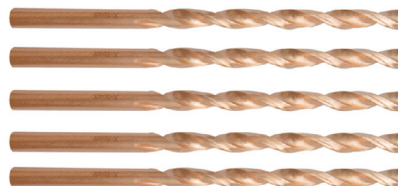

Код	Содержание
Be-Cu	
TMD15	6x100 мм, 7x120 мм, 8x140 мм 9x160 мм, 10x180 мм, 11x200 мм 12x220 мм, 13x240 мм, 14x260 мм 15x280 мм, 16x300 мм, 17x300 мм 18x320 мм, 19x320 мм, 20x330 мм

НАБОР ИНСТРУМЕНТОВ, 10 шт.

Мод. 0450



Код		Содержание
Be-Cu	Al-Br	
TMU10	TAU10	Отвертка шлицевая 5/16"×3" Отвертка крестовая PH2×4" Ключ разводной 6", 10" Молоток-гвоздодер 0.45 кг Клещи 10" Шпатель 1-1/4"×3-9/16" Нож 6" Ключ трубный 10"

НАБОР ИНСТРУМЕНТОВ, 6 шт.

Мод. 0451



Код		Содержание
Be-Cu	Al-Br	
TMV6	TAV6	Отвертка шлицевая 5/16"×3", 7/16"×6", 25/64"×8" Отвертка крестовая PH1×3", PH2×4", PH3×6"

НАБОР ИНСТРУМЕНТОВ, 21 шт.

Мод. 0452



Код		Содержание
Be-Cu	Al-Br	
TMW21	TAW21	Головки 1/2": 5/16", 3/8", 7/16", 1/2"×9/16", 19/32", 5/8", 11/16"×3/4", 25/32", 13/16", 7/8"×15/16", 1", 1-1/16", 1-1/8" Рукоятка 1 1/4" Реверсивная рукоятка 1/2"×250 мм Удлинитель 1/2"×245 мм Вороток Т-образный 1/2"×250 мм

НАБОР ИНСТРУМЕНТОВ, 34 шт.

Мод. 0453



Код		Содержание
Be-Cu	Al-Br	
TMU	TAY	Ключ рожковый двухсторонний 6*7, 8*9, 9*11, 10*12, 11*13, 14*15, 16*18, 17*19, 20*22, 21*23, 24*26, 27*30, 32*36 Ключ шестигранный 1/16", 3/32", 2 мм, 3 мм, 4 мм, 5 мм, 6 мм, 8 мм, 10 мм Отвертка шлицевая 8*150 мм, 5*100 мм, 4*75 мм, 3*50 мм Отвертка крестовая 3*75 мм, 5*100 мм, 6*150 мм Пинцет остроконечный 150 мм Клещи переставные 250 мм Разводной ключ 250 мм Бокорезы 6" Плоскогубцы удлиненные 6"

НАБОР ИНСТРУМЕНТОВ, 85 шт.

Мод. 0454



Код		Содержание
Be-Cu	Al-Br	
TMZ	TAZ	Пинцет остроконечный 200 мм Чертилка 200 мм Нож 250 мм Ножницы 225 мм Ножовка по металлу 500 мм Полотно по металлу 300 мм Шпатель 40*200 мм Отвертка шлицевая 3*50 мм, 4,5*150 мм, 6*100 мм, 8*150 мм, 10*300 мм Отвертка двойная 6*150 мм, 6*130 мм, 10*140 мм Отвертка крестовая 1*75 мм, 2*125 мм, 3*200 мм, 4*300 мм Плоскогубцы комбинированные 200 мм Плоскогубцы 150 мм Плоскогубцы 150 мм Бокорезы 150 мм Съемник изоляции 170 Круглогубцы 150 мм Универсальные плоскогубцы 200 мм Разводной ключ 150 мм, 250 мм Трубный ключ (Американский тип) 50-350 мм Молоток с круглым бойком 0.450 гр Кувалда 4р Зубило плоское 16*160 мм, 25*230 Монтировка 16 мм х 455 мм Рукоятка реверсивная 1/2" 245 мм Вороток Т-образный 1/2" Удлинитель 1/2 100 мм, 250 мм Шарнирный кардан 1/2" Головка торцевая 1/2" 10 11 12 13 14 15 17 19 22 24 27 30 7/16" 1/2" 9/16" 5/8" 11/16" 3/4" 13/16" 7/8" 15/16" 1" 1.1/16" 1.1/8" Ключ шестигранный 1.5 2 2.5 3 4 5 6 8 10 1/16" 5/64" 3/32" 1/8" 5/32" 3/16" 7/32" 1/4" 5/16" 3/8" 7/16"

НАБОР ИНСТРУМЕНТОВ, 36 шт. Мод. 0455



Код		Содержание
Be-Cu	Al-Br	
53TMAA36	53TAAA36	
Пинцет 200 мм Чертилка 187 мм Нож 185 мм Ножницы 225 мм Ножовка по металлу 500 мм Ножовочное полотно 300 мм Шпатель/скребок 40x200 мм Щетка проволочная 4*19 мм Отвертка шлицевая 3*50, 4,5*150, 6*100, 8*150, 10*300 мм Отвертка двусторонняя 6*150, 6*130, 10*140 мм Отвертка крестовая No. 1*75, No. 2*125, No. 3*200, No. 4*300 мм Клещи переставные 200 мм Тонкогубцы с параллельными губками 150 мм		Тонкогубцы 150 мм Бокорезы 150 мм Инструмент для резки проволоки 170 мм Круглогубцы 150 мм Плоскогубцы комбинированные 200 мм Ключ гаечный разводной 18x150, 30x250, мм Ключ трубный разводной 50x350 мм Молоток с круглым бойком 0,68 кг Молоток с заостренным бойком 1,8 кг Зубило слесарное 16x160, 25x230 мм Монтировка 16x455 мм Загнутый лом 455 мм

НАБОР ИНСТРУМЕНТОВ, 85 шт. Мод. 0456



Код		Содержание
Be-Cu	Al-Br	
56TMAA85	56TAAA85	
Щипцы 200 мм прямые и с прямым углом 187 мм Нож 185 мм Ножницы 225 мм Ножовка по металлу 500 мм Ножовочное полотно 300 мм Шпатель/скребок 40x200 мм Щетка проволочная 4x19 мм, Отвертка плоская 3x50, 4,5x150, 6x100, 8x150, 10x300 мм Отвертка двусторонняя 6x150, 6x130, 10x140 мм Отвертка крестовая No. 1 x 75, No. 2 x 125, No. 3 x 200, No. 4 x 300 мм Клещи переставные 200 мм Тонкогубцы с параллельными губками 150 мм		Тонкогубцы с удлиненными полукруглыми, губками 150 мм Бокорезы 150 мм Инструмент для резки, проволоки 170 мм Круглогубцы 150 мм Плоскогубцы комбинированные 200 мм Ключ гаечный разводной 18x150, 30x250 мм Ключ трубный разводной 50x350 мм Молоток с круглым бойком 0,68 кг Молоток с заостренным бойком 1,8 кг Зубило слесарное 16x160, 25x230 мм Монтировка 16x455 мм Загнутый лом 455 мм Трещотка

продолжение...

Квадратная головка 1/2" Монтировка Квадратная головка 1/2" Удлинитель 1/2" Sq x 100 мм, 1/2" Sq x 250 мм Универсальный соединитель Квадратная головка 1/2",	Головка 1/2" 10, 11, 12, 13, 14, 15, 17, 19, 22, 24, 27, 30 мм Головка 1/2", 7/16", 1/2", 9/16", 5/8", 11/16", 3/4", 13/16", 7/8", 15/16", 1", 1 1/16", 1 1/8" Ключ шестигранный 1,5, 2, 2,5, 3, 4, 5, 6, 8, 10 мм, 1/16", 5/64", 3/32", 1/8"
--	---

НАБОР ИНСТРУМЕНТОВ, 100 шт. Мод. 0458



Код		Содержание
Be-Cu	Al-Br	
54TMAA100	54TAAA100	
Щипцы 200 мм Прямые и с прямым углом 187 мм Нож 185 мм Ножницы 225 мм Ножовка по металлу 500 мм Ножовочное полотно 300 мм Шпатель/скребок 40x200 мм Щетка проволочная 4x19 мм Отвертка шлицевая 3*50, 4,5*150, 6*100, 8*150, 10*300 мм Отвертка двусторонняя 6*150, 6*130, 10*140 мм Отвертка крестовая No. 1*75, No. 2 x 125, No. 3 x 200, No. 4 x 300 мм Клещи переставные 200 мм Тонкогубцы с параллельными губками 150 мм Тонкогубцы с удлиненными полукруглыми губками 150 мм Бокорезы 150 мм Инструмент для резки проволоки 170 мм Круглогубцы 150 мм Плоскогубцы комбинированные 200 мм Ключ гаечный разводной 18x150, 30x250 мм Ключ трубный разводной 50x350 мм Молоток с круглым бойком 0,68 кг Молоток с заостренным бойком 1,8 кг		Зубило слесарное 16x160, 25x230, мм Монтировка 16x455 мм Загнутый лом 455 мм Трещотка Квадратная головка 1/2" Монтировка Квадратная головка 1/2" Удлинитель 1/2" Sqx100 мм, 1/2" Sqx250 мм Универсальный соединитель Квадратная головка 1/2" Головка 1/2" 10, 11, 12, 13, 14, 15, 17, 19, 22, 24, 27, 30 мм Головка 1/2" 7/16", 1/2", 9/16", 5/8", 11/16", 3/4", 13/16", 7/8", 15/16", 1", 1 1/16", 1 1/8" Ключ шестигранный 1,5, 2, 2,5, 3, 4, 5, 6, 8, 10 мм, 1/16", 5/64", 3/32", 1/8", 5/32", 3/16", 7/32", 1/4", 5/16", 3/8", 7/16" Ключ гаечный двусторонний 7/16x1/2", 1/2x11/16", 9/16x5/8", 3/4x13/16", 7/8x15/16", 1x1 1/8", 1 1/16x1 1/4" Ключ гаечный двусторонний 10x11, 12x13, 14x15, 16x17, 18x19, 20x22 мм Клещи переставные 250 мм Шуп разведочный 1030 мм

НАБОР ИНСТРУМЕНТОВ, 68 шт. Мод. 0459



Код		Содержание
Be-Cu	Al-Br	
57TMAA68	57TAAA68	
Головка торцевая шестигранный, 1/2" Головка с шестигранной вставкой, 1/2" 8, 10, 12		

продолжение...

Шарнир карданный 80 мм 1/2"
Ключ-трещетка с храповиком
245 мм 1/2"
Удлинитель 100 мм 1/2"
Разводной ключ 18*150 мм,
24*200 мм, 36*300
Ключ комбинированный 7, 8, 10,
12, 13, 15, 16, 17, 18, 19, 22, 24, 27,
30
Ключ шестигранный 2, 3, 4, 5, 6, 7,
8, 9, 10, 11, 12
Молоток с круглым бойком 340 гр
Кувалда 1000 гр
Нож 185 мм

Скребок напольный 30*200 мм
Зубило 14*150 мм
Цилиндрическая выколотка
6*12*115 мм, 8*14*120 мм,
10*16*145 мм
Плоскогубцы 8"
Бокорезы 6"
Клещи переставные 10"
Плоскогубцы удлиненные 6"
Отвертка шлицевая 100*4 мм, 75*4
мм, 100*5 мм, 150*6 мм, 350*11 мм
Отвертка крестовая 100мм, 125мм,
200мм, 300мм

НАБОР ИНСТРУМЕНТОВ, 9 шт. Мод. 0460



Код		Содержание
Be-Cu	Al-Br	
59TMAA9	59TAAA9	Шпатель 50*200 мм Шпатель 100*203 мм Скребок плоский 30*200 мм Скребок трехгранный 300 мм Кирка-скребок 75*450 мм Скребок 75 мм Скребок выгнутый 100 мм Щетка 4*16 мм Кейс

НАБОР ИНСТРУМЕНТОВ, 16 шт. Мод. 0461



Код		Содержание
Be-Cu	Al-Br	
52TMAA16	52TAAA16	Шпатель 50*200 мм Клещи переставные 300 мм Ножницы для резки жести 300 мм Разводной ключ 24*200, 26*300 мм Ключ для заворачивания пробок 385 мм Универсальные плоскогубцы 200 мм Плоскогубцы 200 мм Молоток с лапками 680 гр Щетка 4*16 Нож 137*250 мм Скребок для настила 300 мм Отвертка крестовая 150 мм Отвертка шлицевая 8*150 мм Трубный ключ (Американский тип) 50-350 мм Кейс

НАБОР ИНСТРУМЕНТОВ, 18 шт. Мод. 0462



Код		Содержание
Be-Cu	Al-Br	
50TMAA18	50TAAA18	Круглогубцы 150 мм Плоскогубцы 150 мм Бокорезы 150 мм Универсальные плоскогубцы 150 мм Пинцет остроконечный 150 мм Съемник изоляции 170 мм Разводной ключ 18*150 мм Отвертка шлицевая 3*75, 4*100, 6*150 мм Отвертка крестовая 0*50, 1*75 мм Ключ шестигранный с шаром 3, 4, 5 мм Нож 250 мм Ножницы 225 мм Кейс

НАБОР ИНСТРУМЕНТОВ, 21 шт. Мод. 0463



Код		Содержание
Be-Cu	Al-Br	
58TMAA21	58TAAA21	Трубный ключ (Американский тип) 50-350 мм Кейс Комбинированный ключ 10, 11, 12, 13, 14, 17, 19, 22 Отвертка крестовая 100 мм Отвертка шлицевая 8*150 мм Разводной ключ 30*250 мм Универсальные плоскогубцы 200 мм Плоскогубцы 200 мм Молоток с лапками 680 гр Щетка 4*16 Скребок для настила 300 мм Шпатель 25*200 мм Нож 137*250 мм Клещи переставные 250 мм Кейс

НАБОР ИНСТРУМЕНТОВ, 18 шт. Мод. 0464



Код		Содержание
Ве-Си	Al-Br	
35TMAA18	35TAAA18	
Загнутый лом 19*800 мм Разводной ключ 30*250 мм, 36*300 мм, 46*375 мм Молоток с круглым бойком 450 гр, 680 гр Молоток каменщика 300 гр Кувалда 2500 гр Скребок для настила 300 мм		Скребок выгнутый 100 мм Отвертка шлицевая 8*200 мм, 10*300 мм Зубило шестигранное 18*160 мм Зубило плоское 24*250 мм Трубный ключ (Американский тип) 200 мм, 250 мм, 50*350 мм Кейс

НАБОР ИНСТРУМЕНТОВ, 38 шт. Мод. 0465



Код		Содержание
Ве-Си	Al-Br	
33TMAA38	33TAAA38	
Ключ комбинированный 10, 11, 12, 13, 14, 15, 17, 19, 22, 24 Клещи переставные 250 мм Нож 137*250 мм Шпатель 50*200 мм Щетка 4*16 мм Ключ шестигранный 2, 3, 4, 5, 6, 8, 10 Универсальные плоскогубцы 200 мм Бокорезы 150 мм Ключ трубный (шведский тип), угол 45° 38*430 мм		Разводной ключ 30*250 мм, 36*300 мм Молоток с квадратным бойком 500 гр Кувалда немецкий тип 200 гр Отвертка шлицевая 5*100 мм, 150*8 мм Отвертка крестовая 75 мм, 150 мм Зубило плоское 20*200 мм Крейцмейсель 200 мм Кернер 5*11*150 мм, 8*14*150 мм Ножницы 225 мм Кейс



teho

teho

ИСКРОБЕЗОПАСНЫЙ
КОРРОЗИОННОСТОЙКИЙ
НЕМАГНИТНЫЙ
ПРОМЫШЛЕННЫЙ
ИНСТРУМЕНТ

 **UNIOR®**

ООО «Униор Профешнл Тулз»
196105, Санкт-Петербург,
ул. Благодатная, д. 63, корпус 1
тел./факс: (812) 449-83-50, 449-83-51
e-mail: unior@unior.ru
www.unior.ru

 **СОЛИОН**
ИНЖЕНЕРНО-ПРОЕКТАРНО-ИЗГОТОВИТЕЛЬНАЯ КОМПАНИЯ

ООО «СОЛИОН»
196105, Санкт-Петербург,
ул. Благодатная, д. 63, корпус 1, лит. Д
тел./факс: (812) 449-83-53, 449-83-54
e-mail: sales@solion.ru
www.solion.ru

Звонки из России: 8-800-700-83-51

